

PIPER

... wir zeigen Lösungen

Katalog 15

Materialpreiszuschlag ab 22.01.2024

30 % auf alle Stahlartikel

20 % auf alle Aluartikel

30 % auf alle PowerGrip-Artikel

10 % auf alle übrigen Artikel

Qualitäts-Zeltgestänge



UNSERE ERFAHRUNG, IHR VORTEIL

Vom ursprünglichen Schmiede- und Schlossereibetrieb haben wir uns vor mehr als 40 Jahren auf die Rohrbearbeitung spezialisiert. Unserer langjährigen Erfahrung in Verbindung mit modernsten Maschinen und einer Produktionsfläche von 8.000 m² ist es zu verdanken, dass wir uns zu einem erfolgreichen Unternehmen in diesem Bereich entwickelt haben.

Die Vielseitigkeit von Rohr eröffnet unterschiedlichste Einsatzgebiete. Für Ihr Produkt bieten wir kompetente Lösungen in allen Facetten der Rohrbearbeitung.

■ ALLES AUS EINER HAND

Vom Einzelteil bis zur komplexen Baugruppe inklusive Oberfläche, Montage und Verpackung – „Made in Germany“

■ VIELSEITIGKEIT

Rohrbearbeitung in Perfektion – Lasern, Biegen, Schweißen, Stanzen und alle Formen der Endbearbeitung

■ FLEXIBILITÄT

Ein umfangreiches Stahl-, Aluminium- und Edelstahlrohrlager, optimierte Fertigungsabläufe und großzügige Lagermöglichkeiten versprechen eine termingerechte Lieferung.

■ KOMPETENZ

Unser qualifiziertes Team entwickelt mit Ihnen optimale und wirtschaftliche Lösungen für Ihr Produkt.



FIRMENGESCHICHTE

1869

Gründung durch Friedrich Piper als Schmiede- und Schlossereibetrieb in Stewede-Wehden

1900

Herstellung von Dreschmaschinen und Handel mit landwirtschaftlichen Maschinen

1935

Fertigung von Kartoffelreihenablegern und Kartoffelvollertern

1966

Beginn der Produktion von Zelt- und Vorzeltgestängen, sowie Spriegel für Anhänger

2000

Erweiterung der Fertigung in den Bereichen Rohrbiegen und Endenbearbeitung für die verschiedensten Branchen
Zertifizierung DIN EN ISO 9001

HEUTE

Neustrukturierung der Produktion durch Neubau und Aufnahme der Fertigung von Rohrlaserteilen
Zertifizierung DIN EN ISO 14001

Ihre Ansprechpartner

Auftragsannahme

Guido Haremsa

☎ (0 57 73) 80 09 - 35

e-mail: G.Haremsa@Piper-Rohrbearbeitung.de

Verkauf

Stephan Schmid

☎ (0 57 73) 80 09 - 44

e-mail: S.Schmid@Piper-Rohrbearbeitung.de

Konstruktion + Qualitätssicherung

Jörg Siekermann

☎ (0 57 73) 80 09 - 60

e-mail: J.Siekermann@Piper-Rohrbearbeitung.de

Fax: (0 57 73) 80 09 - 99

e-mail: Info@Piper-Rohrbearbeitung.de

Internet: www.Piper-Rohrbearbeitung.de

Ust.-Id.-Nr.: DE125751156

Adresse: Berkenbüscher Str. 5-8

32351 Stemwede-Wehdem

Verkaufsbedingungen

Preise und Verfügbarkeit: Alle Preise verstehen sich zuzüglich gesetzlicher Mehrwertsteuer. Wir behalten uns vor, den Artikelumfang, die Preise, sowie die Lieferbedingungen während der Kataloglaufzeit zu ändern. Katalogartikel sind in der Regel aus Lagervorrat lieferbar. Eine Verfügbarkeit kann jedoch nicht garantiert werden.

Zahlung: Innerhalb von 10 Tagen netto.

Bemerkung: Für Kleinaufträge unter € 50,00 berechnen wir € 5,00 Mindermengen-Aufschlag.

Lieferung: Ab Lager Stemwede, ausschließlich Verpackung
Inland: ab € 500,00 Warenwert frei Haus
Ausland: ab € 500,00 Warenwert frei dt. Grenze
Insel- und Terminzustellungen werden gesondert berechnet.
Bei Längen ab 4.000 mm wird ein Frachtzuschlag erhoben (auch bei frachtfreier Lieferung).

Rabatt: Auf die Katalogpreise gewähren wir ab € 1.250,00 Warenwert 10 % Rabatt.
Bitte beachten Sie unsere Verpackungseinheiten (VE). Bei Abnahme nicht kompletter Einheiten berechnen wir € 2,50 und bei Alu-Profilen und Schutzdachrinnen € 10,00 Anbruch.

Das Ablängen und Entgraten von Alu-Profilen, sowie das Zusammenstellen von Einzelteilen, wird nach Aufwand berechnet.

Technische Änderungen sind vorbehalten. Diese Konditionen gelten nur für Artikel dieser Liste.

Fr. Piper GmbH & Co. KG

Inhaltsverzeichnis

Vorzeltgestänge und Zubehör

Vorzeltgestänge und Ergänzungen

PowerGrip	Seite	3
Gestänge aus Stahlrohr	Seite	6
Gestänge aus Aluminiumrohr	Seite	14

Zusatzstangen

aus Stahlrohr	Seite	16
aus Aluminiumrohr	Seite	23

Gestängespanner und Herzschrauben-Anziehhilfe	Seite	28
--	-------	----

Windschutzstangen, Bodenhülse, T-Eisenheringe	Seite	29
--	-------	----

Markisengestänge	Seite	31
-------------------------------	-------	----

Rückwandattrappen und - rahmen, Andruckschienen	Seite	32
--	-------	----

Bodenrahmen für Attrappen	Seite	36
--	-------	----

Gestängezubehör	Seite	37
------------------------------	-------	----

Sondergestänge

Gruppenzeltgestänge

aus Stahlrohr	Seite	40
aus Aluminiumrohr	Seite	46

Arbeitszelt- und Gerätezeltgestänge

Arbeitszeltgestänge aus Stahlrohr	Seite	48
Gerätezeltgestänge aus Stahlrohr	Seite	53

Pavillon- und Standzeltgestänge

Pavillongestänge aus Stahlrohr	Seite	54
Pavillongestänge aus Aluminiumprofil	Seite	57
Standzeltgestänge aus Aluminiumprofil	Seite	59

Alu-Profile und Zubehör

Alu - Profile	Seite	61
----------------------------	-------	----

Alu - Schutzdach	Seite	63
-------------------------------	-------	----

Ansprechpartner	Seite	1
------------------------------	-------	---

Verkaufsbedingungen	Seite	1
----------------------------------	-------	---

Allgemeine Vertragsbedingungen	Seite	64
---	-------	----

PowerGrip

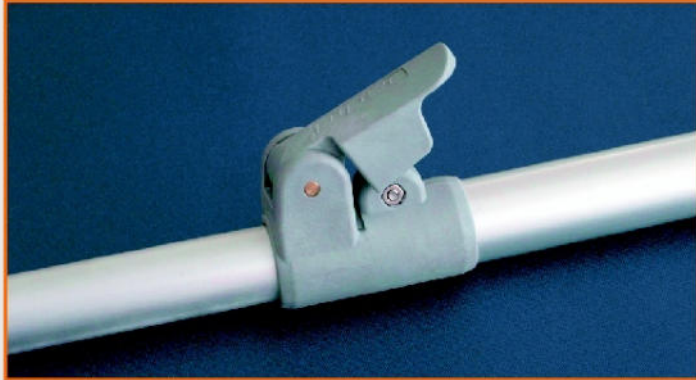

Ⓧ Power-Grip erleichtert den Zeltaufbau.

Beim Ausspannen des Gestänges genügt es den Klemmmechanismus leicht an zu drücken, damit das Rohr arretiert.

Dieses bewährte System kann nachträglich gegen die Rohrklemme getauscht werden.

Diese Vorteile sollten Sie ganz einfach nutzen und bei der Zeltbestellung gleich mit bestellen:

- ❑ keine Beschädigungen der Rohroberfläche
- ❑ keine Deformation des Rohres
- ❑ Klemmmechanismus ohne verzinkte Stahlteile
- ❑ optisch wirkungsvoll
- ❑ kann nachgerüstet werden

Das **Power-Grip-Austauschset** ist für die Rohrdimensionen

- ❑ Ø 32 mm / Ø 28 mm
- ❑ Ø 28 mm / Ø 25 mm
- ❑ Ø 25 mm / Ø 22 mm
- ❑ Ø 22 mm / Ø 19 mm

erhältlich.



Fragen Sie Ihren
Fachhändler,
er berät Sie gern!

Bezeichnung	Artikel – Nr.	€ / Stück	VE
PowerGrip 22			
1 Stück mit Stiftschlüssel	1327505	2,80	1
2 Stück mit Stiftschlüssel	1320565	5,35	1
6 Stück mit Stiftschlüssel	1320190	14,30	1
12 Stück mit Stiftschlüssel	1320195	28,15	1
50 Stück ohne Stiftschlüssel	1320205	114,20	1
200 Stück ohne Stiftschlüssel	1320215	440,70	1
PowerGrip 25			
1 Stück mit Stiftschlüssel	1327805	2,95	1
2 Stück mit Stiftschlüssel	1320575	5,50	1
6 Stück mit Stiftschlüssel	1320390	14,80	1
12 Stück mit Stiftschlüssel	1320395	29,10	1
50 Stück ohne Stiftschlüssel	1320405	118,20	1
200 Stück ohne Stiftschlüssel	1320415	456,70	1
PowerGrip 28			
1 Stück mit Stiftschlüssel	1327705	3,40	1
2 Stück mit Stiftschlüssel	1320585	6,30	1
6 Stück mit Stiftschlüssel	1320290	17,20	1
12 Stück mit Stiftschlüssel	1320295	33,90	1
50 Stück ohne Stiftschlüssel	1320305	138,15	1
200 Stück ohne Stiftschlüssel	1320315	536,30	1
PowerGrip 32			
1 Stück mit Stiftschlüssel	1327605	3,65	1
2 Stück mit Stiftschlüssel	1320595	6,90	1
6 Stück mit Stiftschlüssel	1320490	19,15	1
12 Stück mit Stiftschlüssel	1320495	37,10	1
50 Stück ohne Stiftschlüssel	1320505	152,80	1
200 Stück ohne Stiftschlüssel	1320515	594,70	1
Sechskantstiftschlüssel SW 3	3KSINB4X	15,30 /%	100
Sechskantmutter M 4 Niro	1KNMS04	4,65 /%	100
Innensechskantschraube M 4x12 Niro	1KNY412	5,65 /%	100

Vorzeltgestänge

Folgende Gestänge - Varianten bieten wir Ihnen:

Stahlrohr - Gestänge
 ø 25x1,0 mm / ø 22x1,0 mm

Stahlrohr - Gestänge
 ø 28x1,0 mm / ø 25x1,0 mm

Stahlrohr - Gestänge
 ø 32x1,5 mm / ø 28x1,5 mm

Aluminiumrohr - Gestänge
 ø 28x1,0 mm / ø 25x1,2 mm

Aluminiumrohr - Gestänge
 ø 32x1,5 mm / ø 28x1,5 mm

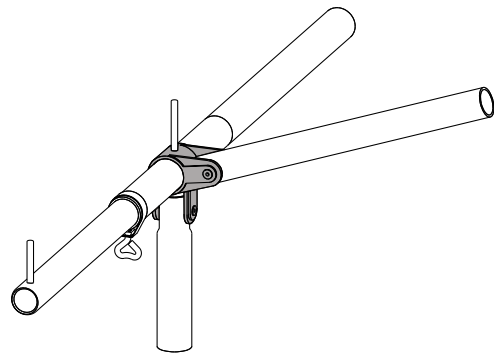
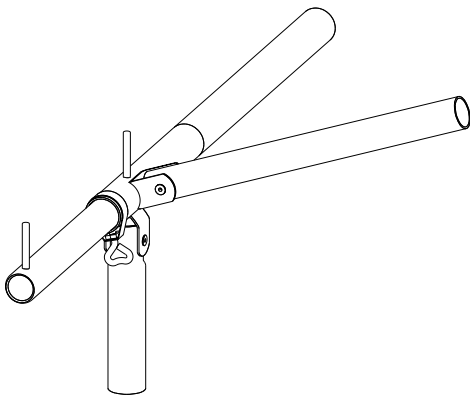

Verwendung von Präzisionsstahlrohr ausschließlich nach DIN EN 10305-3.

Alle Rohrenden sind entgratet, damit eine Beschädigung des Zelttuches ausgeschlossen wird.

Die Gestänge werden nach der Bearbeitung galvanisch verzinkt und dickschichtpassiviert. Eine zusätzliche Versiegelung garantiert eine strapazierfähige Oberfläche und verleiht dem Gestänge einen besonders langen Korrosionsschutz.

Verwendung von längsnahtgeschweißtem Aluminiumrohr, ausschließlich nach DIN 1592.

Die Oberfläche des sehr leichten und rostfreien Gestänges wird durch eine Eloxalschicht geschützt.

Wahlweise können die Winkel in Stahl oder Kunststoff (wie abgebildet) ausgeführt werden.

Eine optimale Passfähigkeit wird durch lange Verjüngungen (3x Durchmesser) erreicht.

TopSilver

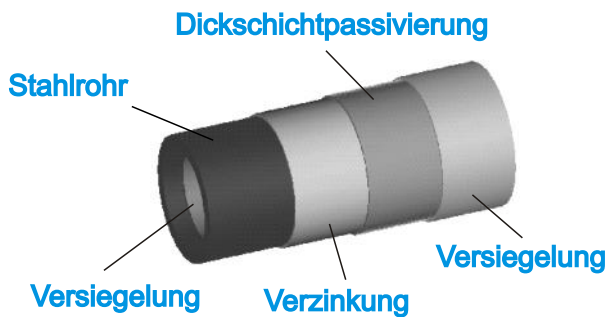

Aluminiumrohr

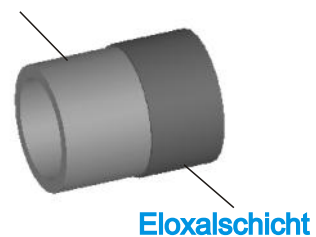

Vorzeltgestänge (Stahlrohr)

Seite	Bezeichnung	Artikel - Nr.	€ / Stück	VE
7	Grundgerüst WV - 025 mit Dorn	1001000	76,85	1
8	Erg. - Satz WV - S 25	1003000	19,05	10
9	Erg. - Satz WV - Adria 25	1006000	76,10	1
10	Grundgerüst WV - 028 mit Dorn	1401000	87,05	1
11	Grundgerüst WV - 032 mit Dorn	1201000	109,55	1
12	Erg. - Satz WV - S 32	1203000	18,95	10
13	Erg. - Satz WV - Adria 32	1206000	77,20	1
Vorzeltgestänge (Aluminiumrohr)				
14	Grundgerüst WV - 032 Alu mit Dorn	1301000	126,60	1
15	Erg. - Satz WV - Adria 32 Alu	1306000	119,95	1

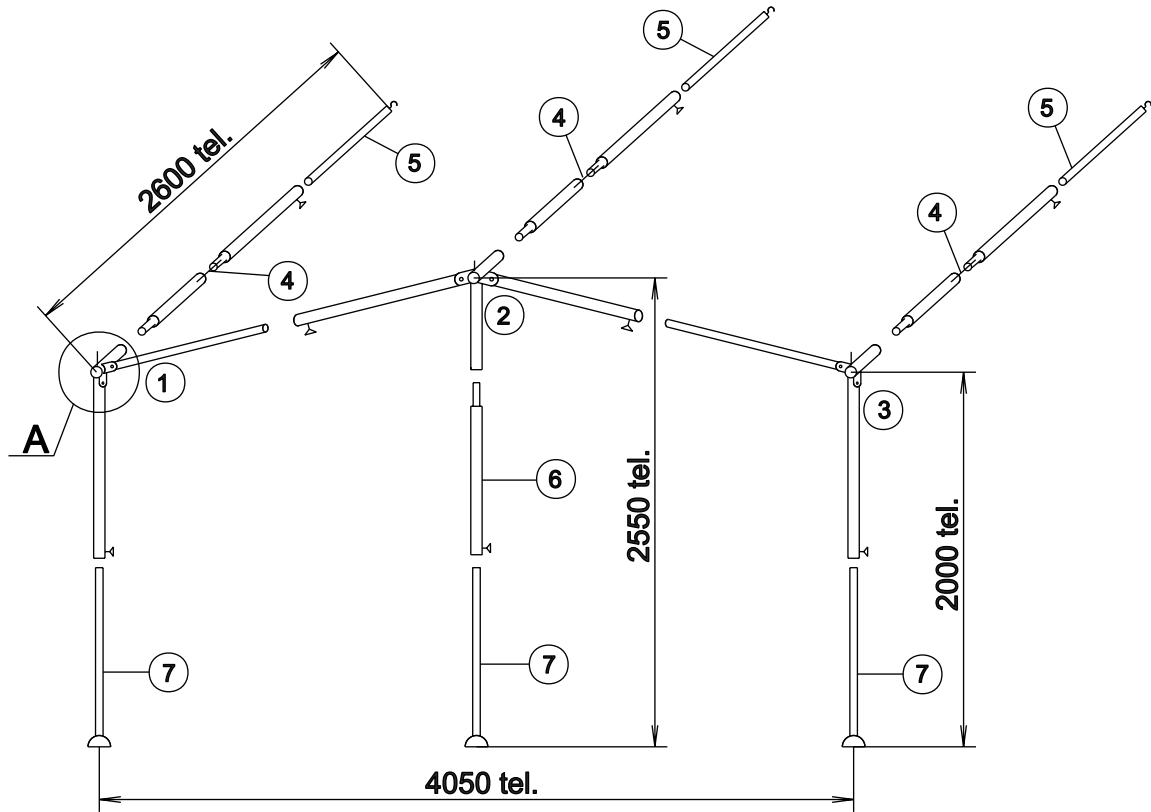

"A"

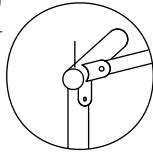

mit Dorn Art.- Nr. 1001000

"A"

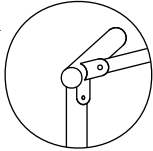

ohne Dorn Art.- Nr. 1001300

PIPER

Qualitäts-Zeltgestänge
Grundgerüst WV - 025

Bezeichnung		Artikel	€/Stück	VE
Grundgerüst WV - 025 mit Dorn		1001000	76,85	1
Grundgerüst WV - 025 ohne Dorn		1001300		
		auf Anfrage		

Nr.	Bezeichnung	Menge
1)	Seitenwinkel links, angenietet Rohr R 25/1000 + R 22/1100	1 Stck.
2)	Mittelwinkel, angenietet 2 x Rohr R 25/1000 + R 25/600	1 Stck.
3)	Seitenwinkel rechts, angenietet Rohr R 25/1000 + R 22/1100	1 Stck.
4)	Dachstange, gefedert Rohr R 25/1000 + R 25/600	3 Stck.
5)	Hakenrohr R 22/1100	3 Stck.
6)	Rohr R 25/1000 verjüngt und gelocht, mit Klemmfeder	1 Stck.
7)	Fußrohr R 22/1100 mit Gelenkfuß	3 Stck.
	Beutel Zubehör	1 Stck.

PIPER
 Qualitäts-Zeltgestänge
 Erg. - Satz WV - S 25
 Art.- Nr.: 1003000

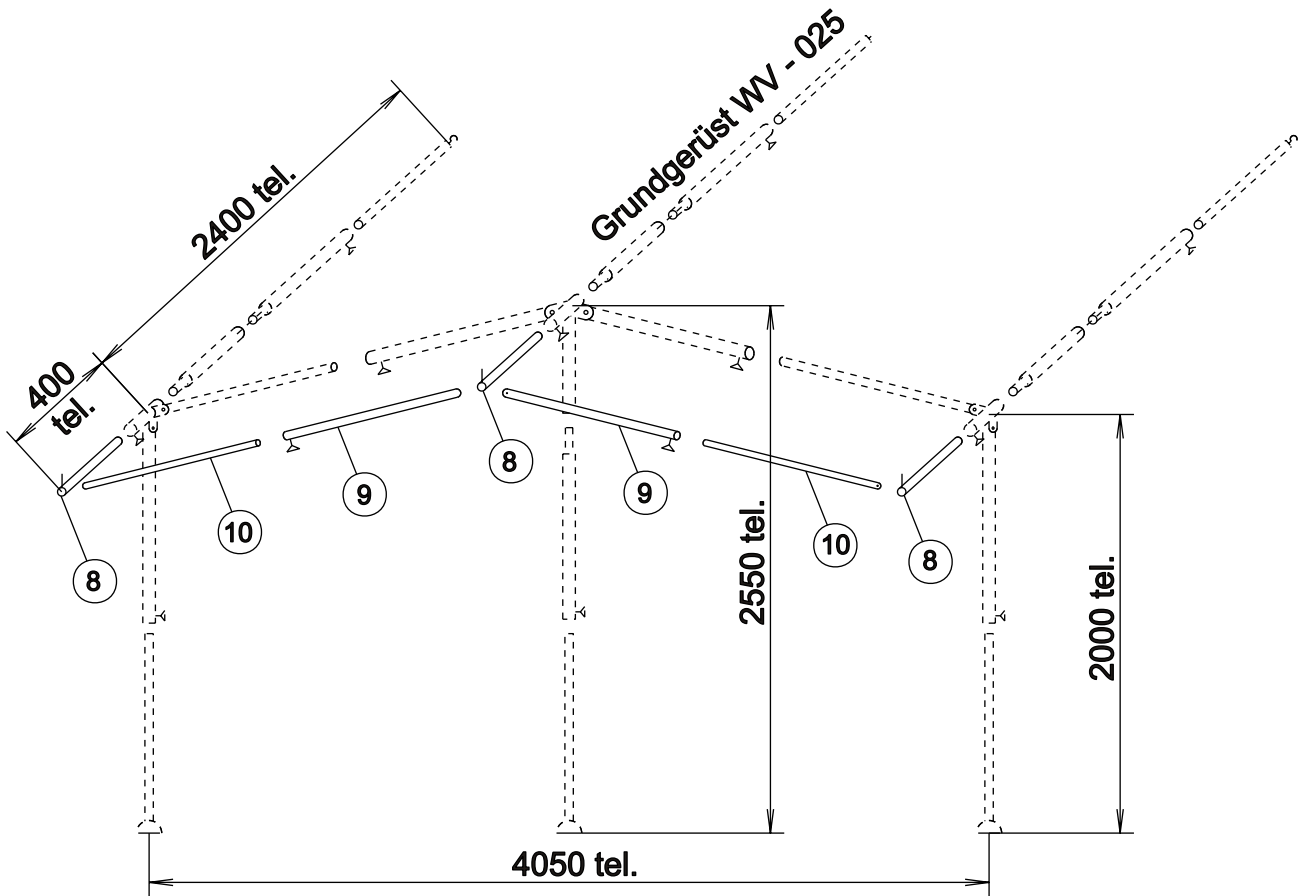

Nr.	Bezeichnung	Menge
8)	Stiftrohr R 22/300 gekuppt	3 Stck.
9)	Rohr R 22/1100 geplättet und gelocht	2 Stck.
10)	Rohr R 19/1120 geplättet	2 Stck.

Bezeichnung	Artikel	€/Stück	VE
Erg. - Satz WV - S 25	1003000	19,05	10

Bezeichnung Erg. - Satz WV - Adria 25																																						
Artikel 1006000	<table border="1" style="width: 100%; border-collapse: collapse;"> <thead> <tr> <th style="width: 5%;">Nr.</th> <th style="width: 85%;">Bezeichnung</th> <th style="width: 10%;">Menge</th> </tr> </thead> <tbody> <tr> <td>8)</td> <td>Stiftrohr R 22/300 gek.</td> <td>1 Stck.</td> </tr> <tr> <td>9)</td> <td>T-Stück R 25/60/22/300</td> <td>2 Stck.</td> </tr> <tr> <td>10)</td> <td>Rohr R 19/1000 geplättet</td> <td>4 Stck.</td> </tr> <tr> <td>11)</td> <td>Rohr R 22/1000 verjüngt und gelocht</td> <td>4 Stck.</td> </tr> <tr> <td>12)</td> <td>Eckwinkel R 22/220/220 mit Stift 6 x 120</td> <td>2 Stck.</td> </tr> <tr> <td>13)</td> <td>Stiftrohr R 22/1000 gelocht mit Zeltpitze</td> <td>2 Stck.</td> </tr> <tr> <td>14)</td> <td>Fußrohr R 19/1100 m. Gelenkfuß</td> <td>2 Stck.</td> </tr> <tr> <td>15)</td> <td>Rohr R 19/240 geplättet für Schelle</td> <td>2 Stck.</td> </tr> <tr> <td>16)</td> <td>Rohr R 22/250 gelocht und geplättet für Schelle</td> <td>2 Stck.</td> </tr> <tr> <td>17)</td> <td>Rohr R 22/860 verjüngt</td> <td>4 Stck.</td> </tr> <tr> <td></td> <td>Beutel Zubehör</td> <td>1 Stck.</td> </tr> </tbody> </table>	Nr.	Bezeichnung	Menge	8)	Stiftrohr R 22/300 gek.	1 Stck.	9)	T-Stück R 25/60/22/300	2 Stck.	10)	Rohr R 19/1000 geplättet	4 Stck.	11)	Rohr R 22/1000 verjüngt und gelocht	4 Stck.	12)	Eckwinkel R 22/220/220 mit Stift 6 x 120	2 Stck.	13)	Stiftrohr R 22/1000 gelocht mit Zeltpitze	2 Stck.	14)	Fußrohr R 19/1100 m. Gelenkfuß	2 Stck.	15)	Rohr R 19/240 geplättet für Schelle	2 Stck.	16)	Rohr R 22/250 gelocht und geplättet für Schelle	2 Stck.	17)	Rohr R 22/860 verjüngt	4 Stck.		Beutel Zubehör	1 Stck.	€ / Stück 76,10
Nr.	Bezeichnung	Menge																																				
8)	Stiftrohr R 22/300 gek.	1 Stck.																																				
9)	T-Stück R 25/60/22/300	2 Stck.																																				
10)	Rohr R 19/1000 geplättet	4 Stck.																																				
11)	Rohr R 22/1000 verjüngt und gelocht	4 Stck.																																				
12)	Eckwinkel R 22/220/220 mit Stift 6 x 120	2 Stck.																																				
13)	Stiftrohr R 22/1000 gelocht mit Zeltpitze	2 Stck.																																				
14)	Fußrohr R 19/1100 m. Gelenkfuß	2 Stck.																																				
15)	Rohr R 19/240 geplättet für Schelle	2 Stck.																																				
16)	Rohr R 22/250 gelocht und geplättet für Schelle	2 Stck.																																				
17)	Rohr R 22/860 verjüngt	4 Stck.																																				
	Beutel Zubehör	1 Stck.																																				
VE 1	<p>PIPER Qualitäts-Zeltgestänge Erg. - Satz WV - Adria 25 Art.- Nr.: 1006000</p>																																					

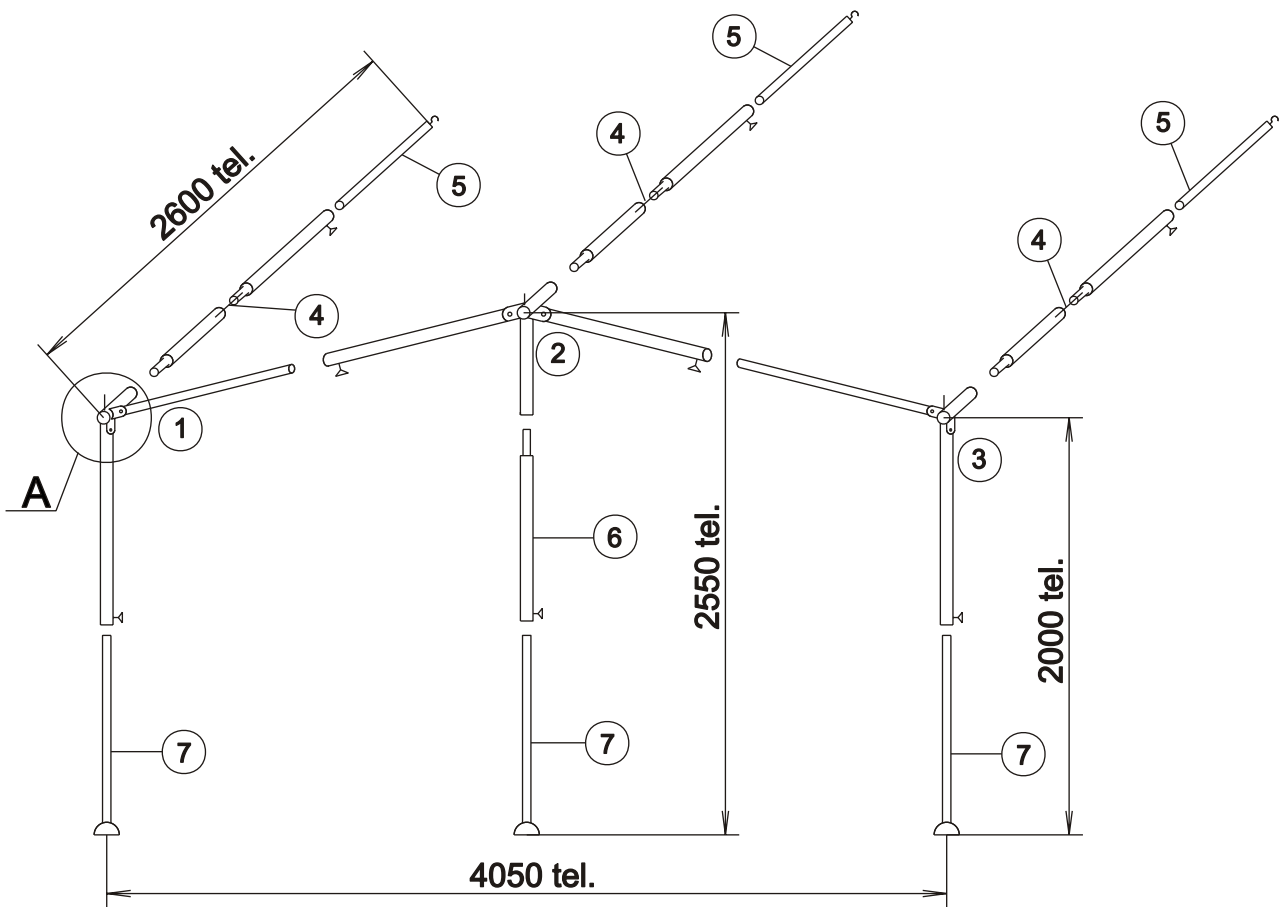

"A"

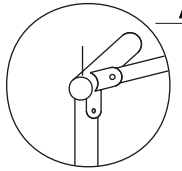

mit Dorn Art.- Nr. 1401000

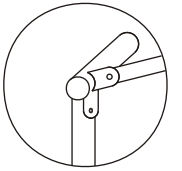

ohne Dorn Art.- Nr. 1401300

PIPER
Qualitäts-Zeltgestänge
Grundgerüst WV - 028

Nr.	Bezeichnung	Menge
1)	Seitenwinkel links, angenietet Rohr R 28 x 1/1000 + R 25/1100	1 Stck.
2)	Mittelwinkel, angenietet, 2 x Rohr R 28 x 1/1000 + 1 x R 28 x 1/600	1 Stck.
3)	Seitenwinkel rechts, angenietet Rohr R 28 x 1/1000 + R 25/1100	1 Stck.
4)	Dachstange, gefedert Rohr R 28 x 1/1000 + R 28 x 1/600	3 Stck.
5)	Hakenrohr R 25/1100	3 Stck.
6)	Rohr R 28 x 1/1000 verjüngt und gelocht, mit Klemmfeder	1 Stck.
7)	Fußrohr R 25/1100 GF 25	3 Stck.
	Beutel Zubehör	1 Stck.

Bezeichnung	Artikel	€/Stück	VE
Grundgerüst WV - 028 mit Dorn	1401000	87,05 auf Anfrage	1
Grundgerüst WV - 028 ohne Dorn	1401300		

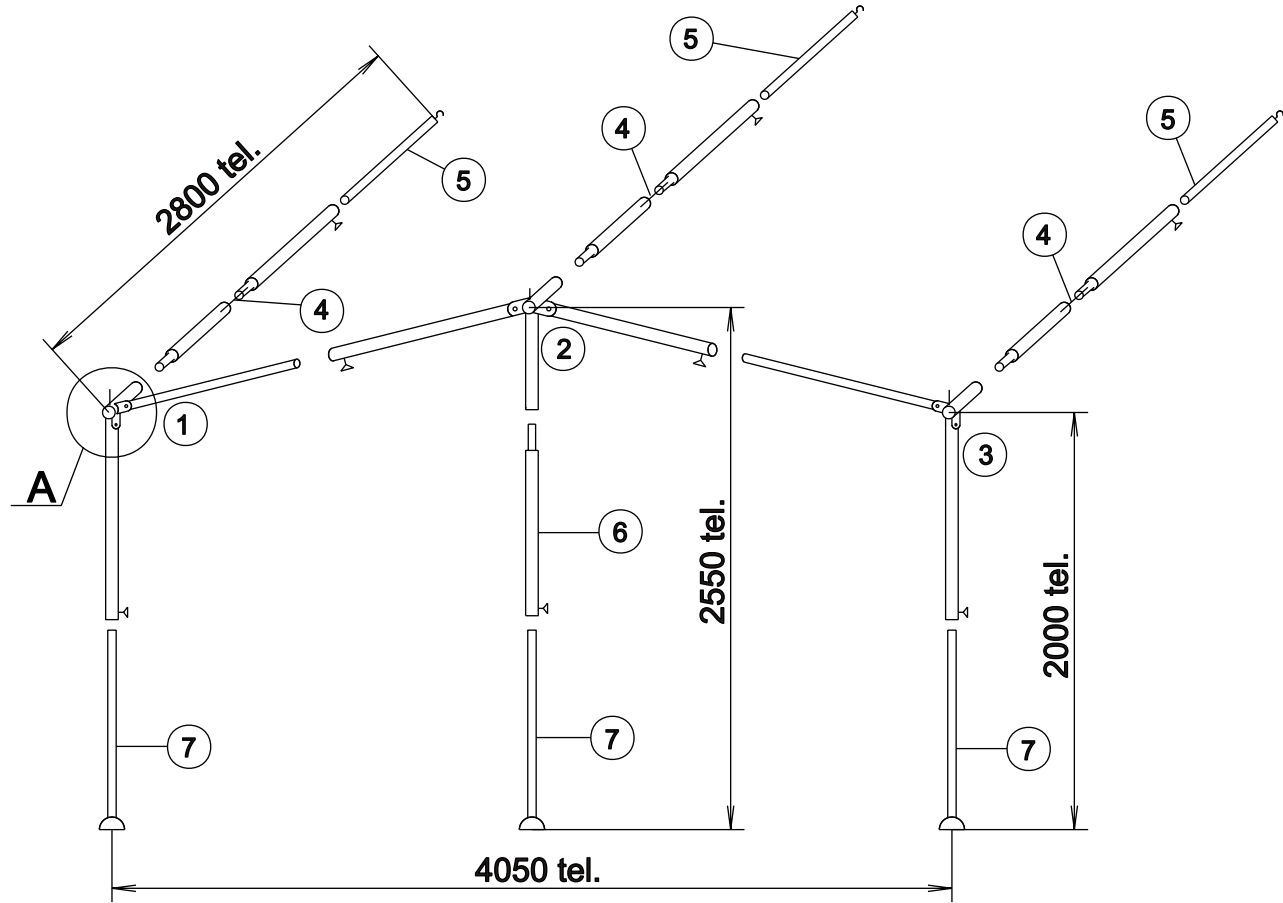

"A"

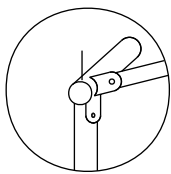

mit Dorn Art.- Nr. 1201000

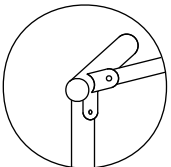

ohne Dorn Art.- Nr. 1201400

PIPER

Qualitäts-Zeltgestänge
Grundgerüst WV - 032

Bezeichnung		Artikel	€/Stück	VE
Grundgerüst WV - 032 mit Dorn		1201000	109,55	1
Grundgerüst WV - 032 ohne Dorn		1201400		
		auf Anfrage		

Nr.	Bezeichnung	Menge
1)	Seitenwinkel links, angenietet Rohr R 32/1000 + R 28x1,5/1100	1 Stck.
2)	Mittelwinkel, angenietet 2 x Rohr R 32/1000 + R 32/600	1 Stck.
3)	Seitenwinkel rechts, angenietet Rohr R 32/1000 + R 28x1,5/1100	1 Stck.
4)	Dachstange, gefedert Rohr R 32/1000 + R 32/850	3 Stck.
5)	Hakenrohr R 28/1000	3 Stck.
6)	Rohr R 32/1000 verjüngt und gelocht, mit Klemmfeder	1 Stck.
7)	Fußrohr R 28/1100 mit Gelenkfuß	3 Stck.
	Beutel Zubehörteile	1 Stck.

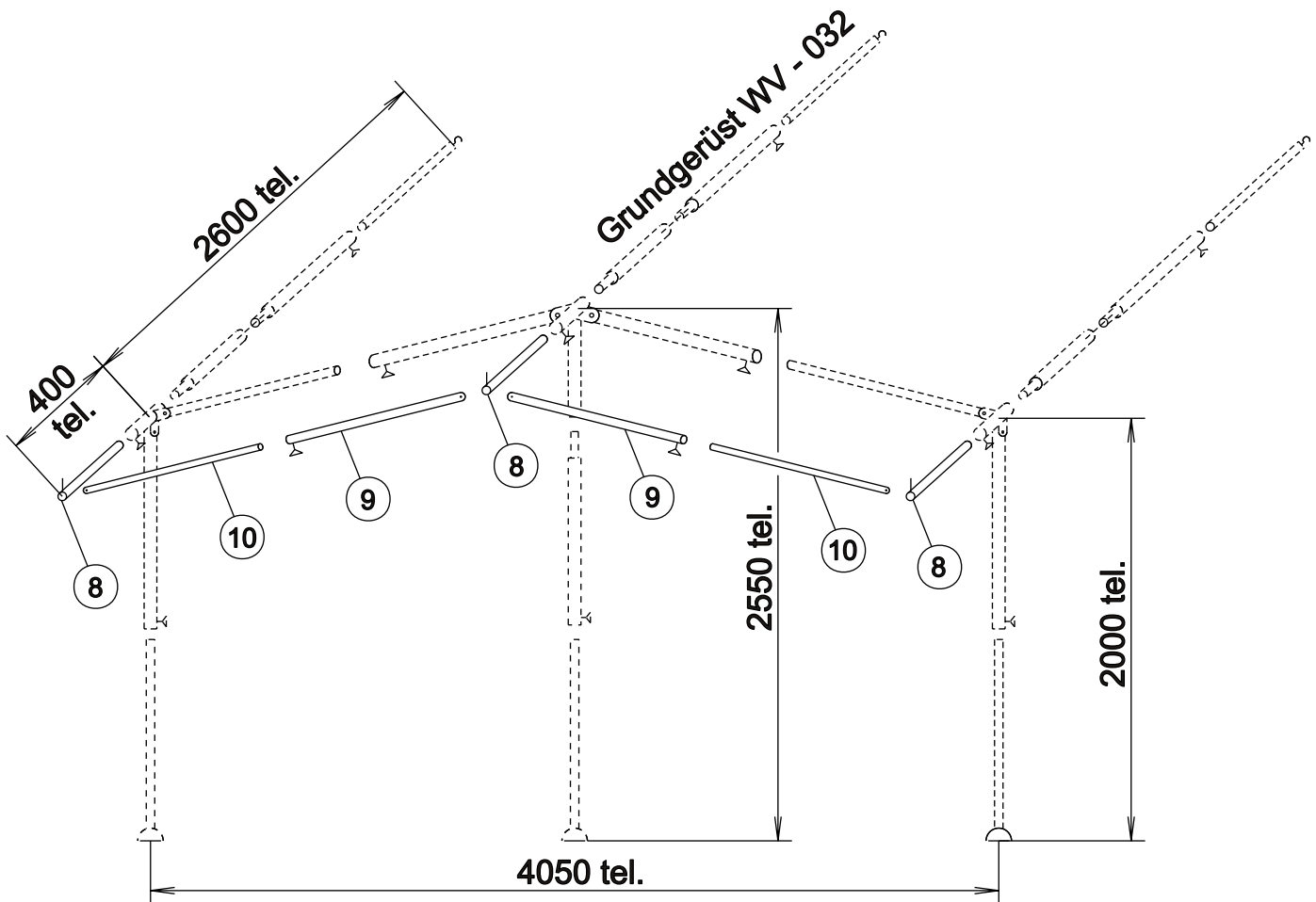

PIPER
 Qualitäts-Zeltgestänge
 Erg. - Satz WV - S 32
 Art.- Nr.: 1203000

Nr.	Bezeichnung	Menge
8)	Stiftrohr R 28/280 gekuppt	3 Stck.
9)	Rohr R 22/1100 geplättet und gelocht	2 Stck.
10)	Rohr R 19/1120 geplättet	2 Stck.

Bezeichnung	Artikel	€/ Stück	VE
Erg. - Satz WV - S 32	1203000	18,95	10

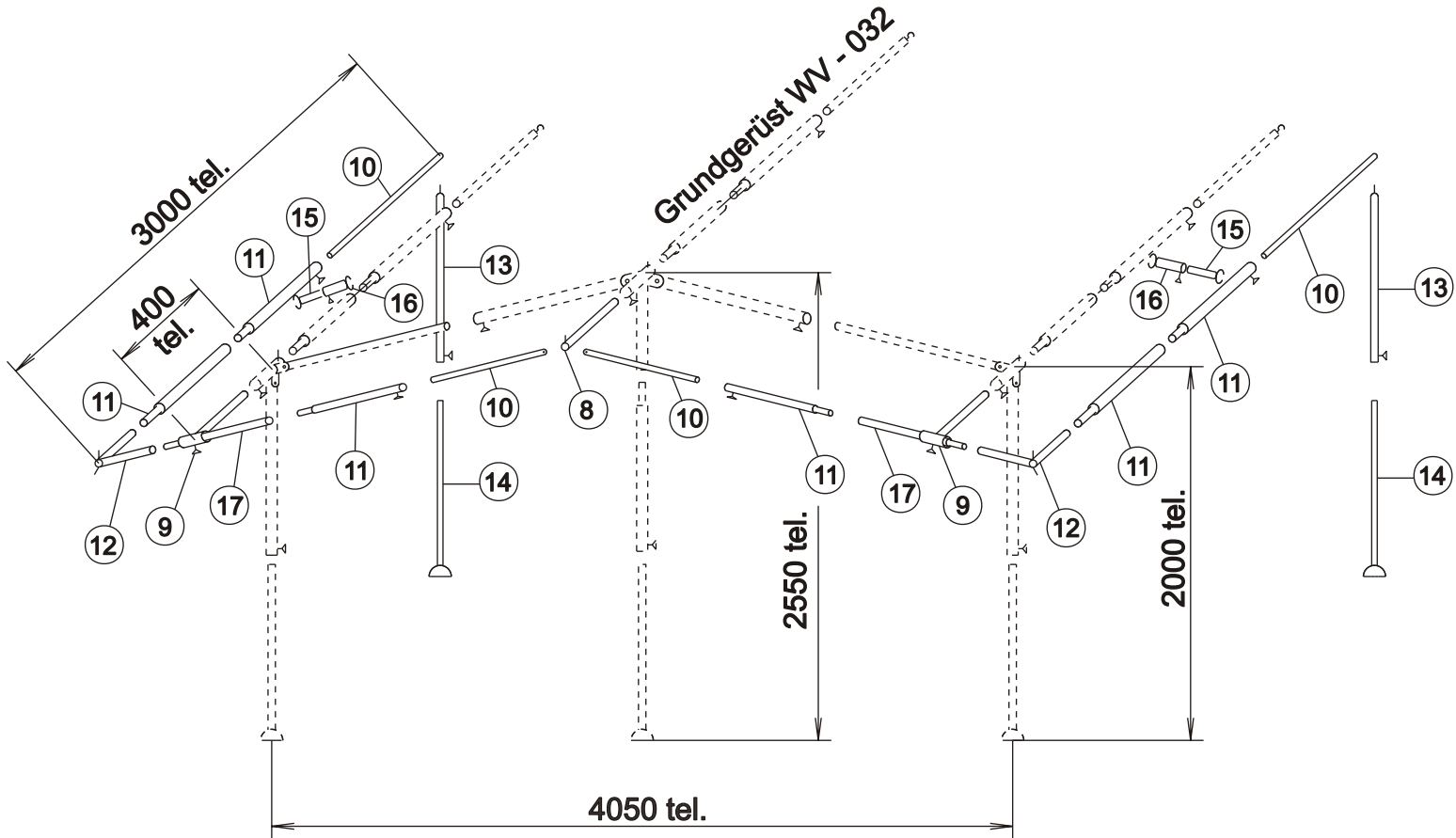

Nr.	Bezeichnung	Menge
8)	Stiftrohr R 28/280 gek.	1 Stck.
9)	T-Stück R 25/60/28/280	2 Stck.
10)	Rohr R 19/1000 geplättet	4 Stck.
11)	Rohr R 22/1000 verjüngt und gelocht	6 Stck.
12)	Eckwinkel R 22/220/220 mit Stift 6 x 120	2 Stck.
13)	Stiftrohr R 22/1000 gelocht mit Zeltpitze	2 Stck.
14)	Fußrohr R 19/1100 mit Gelenkfuß	2 Stck.
15)	Rohr R 19/240 geplättet für Schelle	2 Stck.
16)	Rohr R 22/250 geplättet für Schelle und gelocht	2 Stck.
17)	Rohr R 22/500 verjüngt	2 Stck.
	Beutel Zubehörteile	1 Stck.

PIPER

Qualitäts-Zeltgestänge
Erg. - Satz WV - Adria 32
Art.- Nr.: 1206000

Bezeichnung

Erg. - Satz WV - Adria 32

Artikel

1206000

€/ Stück

77,20

VE

1

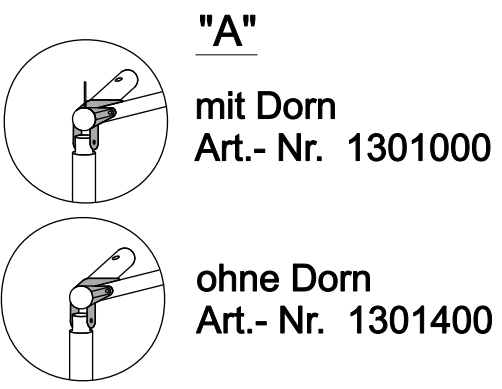
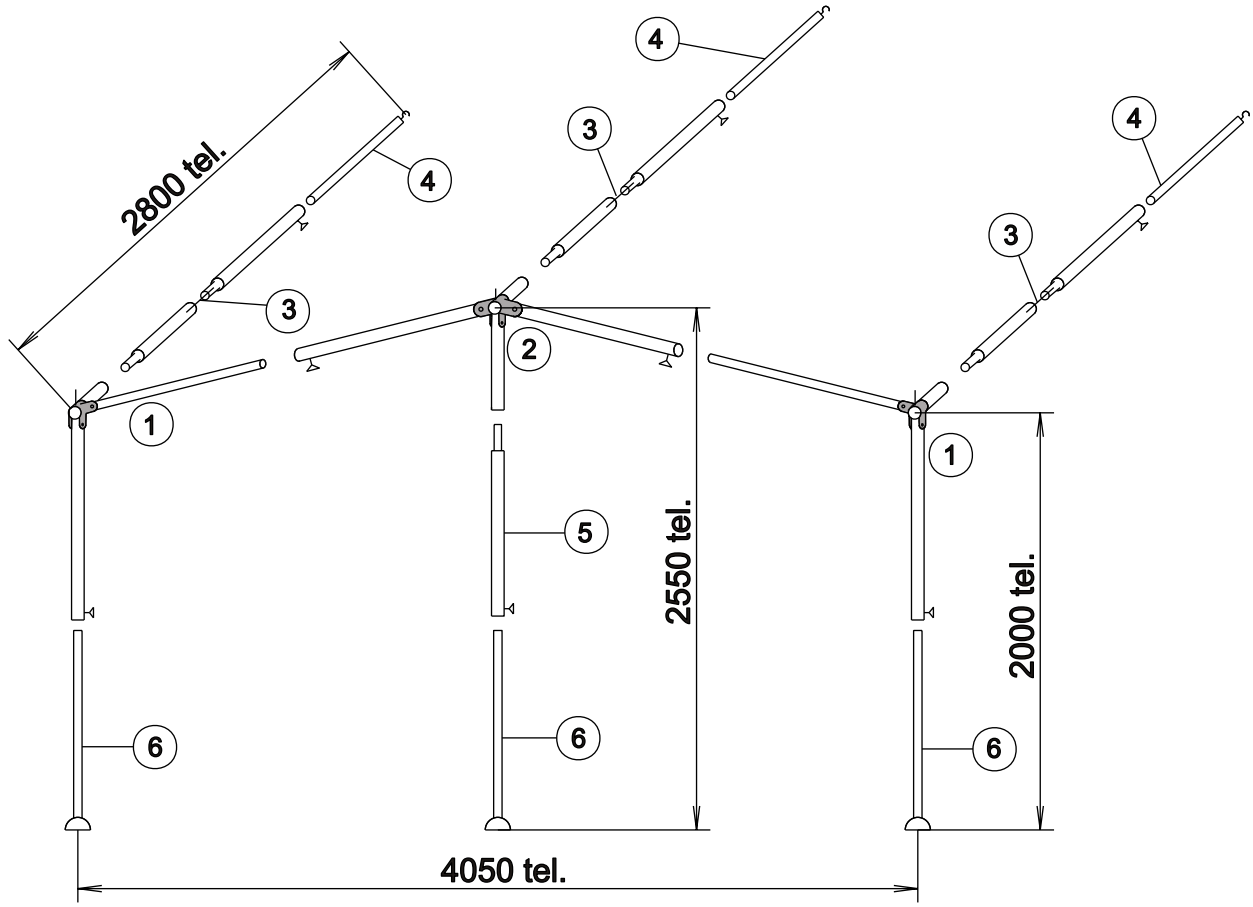

"A"
mit Dorn
Art.- Nr. 1301000

ohne Dorn
Art.- Nr. 1301400

PIPER
Qualitäts-Zeltgestänge
Grundgerüst WV - 032 Alu
Art.- Nr. 1301000

Nr.	Bezeichnung	Menge
1)	Seitenwinkel (1) + (2) Alu, links, angenietet Rohr R 32/1000 + R 28/1100	2 Stck.
2)	Mittelwinkel Alu, angenietet 2 x Rohr R 32/1000 + R 32/600	1 Stck.
3)	Dachstange Alu, angefedert Rohr R 32/1000 + R 32/850	3 Stck.
4)	Hakenrohr R 28/1000 Alu	3 Stck.
5)	Rohr R 32/1000 verjüngt und gelocht mit Klemmfeder Alu	1 Stck.
6)	Fußrohr R 28/1100 mit Gelenkfuß Alu	3 Stck.
	Btl. Zubehörtelle	1 Stck.

Bezeichnung	Grundgerüst WV - 032 Alu mit Dorn	Artikel	1301000	€/ Stück	126,60	VE	1
	Grundgerüst WV - 032 Alu ohne Dorn		1301400	auf Anfrage			

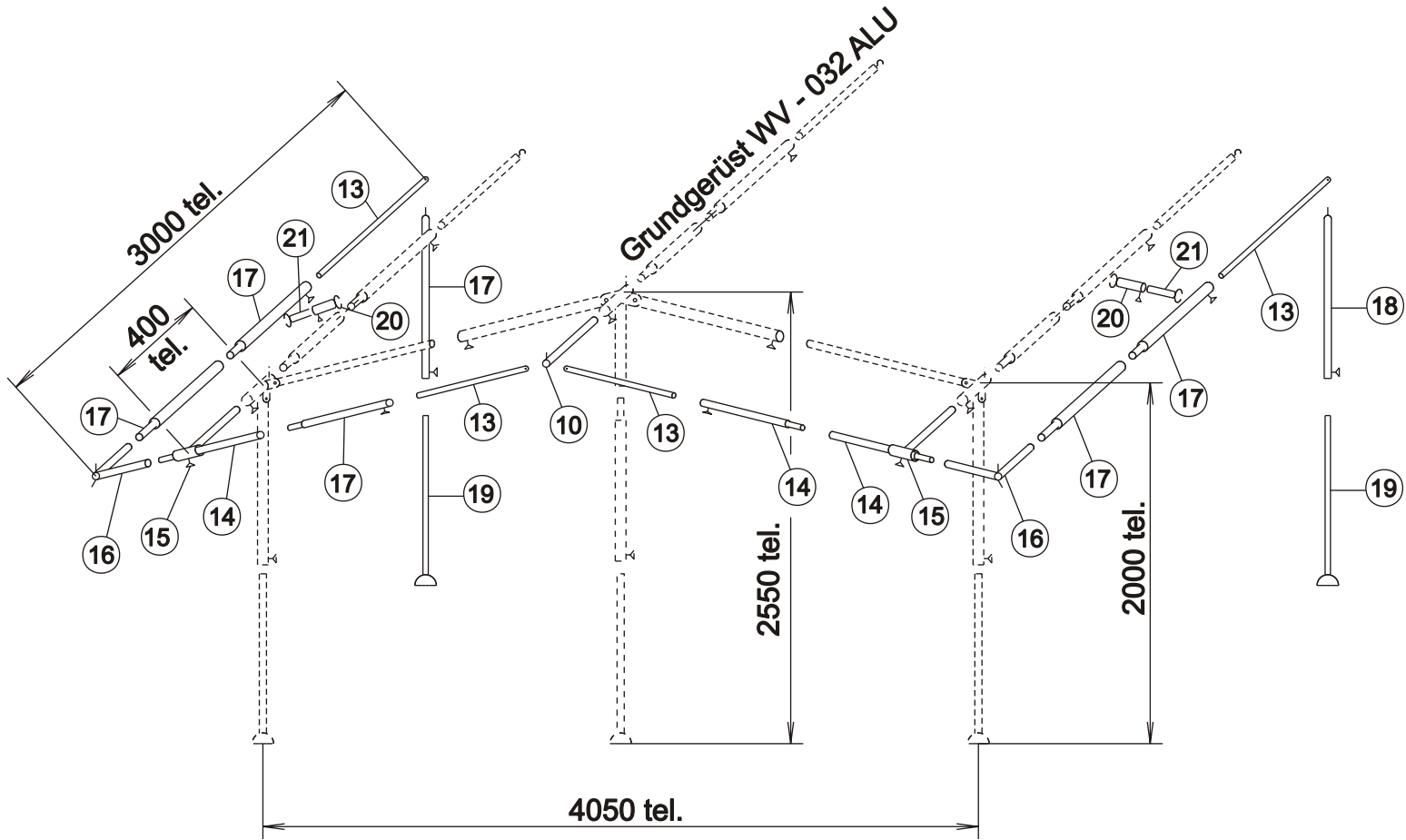

Bezeichnung
Erg. - Satz WV - Adria 32 Alu

Artikel
1306000

€/Stück
119,95

VE
1

Nr.	Bezeichnung	Menge
10)	Stiftrohr R 28 x 1,5/320 Alu	1 Stck.
13)	Rohr R 22 x 1,2/1000 geplättet Alu	4 Stck.
14)	Verb. - Rohr R 25 x 1,2/600 verjüngt Alu	2 Stck.
15)	T - Stück Rohr R 30/60/28/320 Alu	2 Stck.
16)	Eckwinkel Rohr R 25 x 1,2/260/260 Alu	2 Stck.
17)	Verb. - Rohr R 25 x 1,2/1100 verjüngt und gelocht Alu	6 Stck.
18)	Stiftrohr R 25 x 1,2/1000 gelocht mit Zeltpitze Alu	2 Stck.
19)	Fußrohr R 22 x 1,2/1100 m. Gelenkf. Alu	2 Stck.
20)	Rohr R 25 x 1,2/250 geplättet und gelocht Alu	2 Stck.
21)	Rohr R 22 x 1,2/240 geplättet Alu	2 Stck.
	Btl. Zubehörtelle	1 Stck.

PIPER

Qualitäts-Zeltgestänge

Erg. - Satz WV - Adria 32 Alu

Art.- Nr.: 1306000

Firststangen (Stahlrohr)

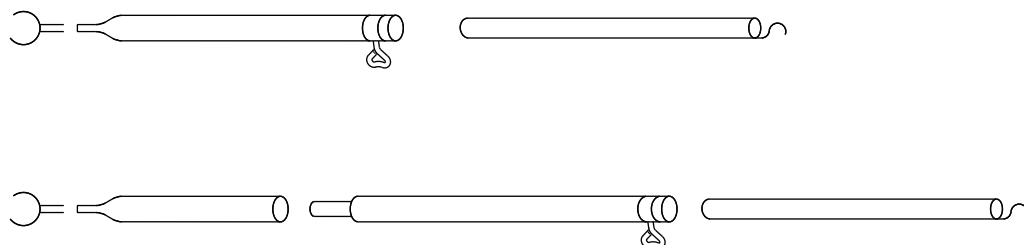

Rohr \varnothing 32 x 1,5 mm / \varnothing 28 x 1,5 mm

Länge	Bezeichnung	Artikel - Nr.	€ / Stück	VE
1,85 - 2,60 m	Fi 32 / 2600 (3-teilig)	1209000	14,35	10
2,15 - 3,00 m	Fi 32 / 3000 (3-teilig)	1209140	16,10	10

Rohr \varnothing 28 x 1,0 mm / \varnothing 25 x 1,0 mm

Länge	Bezeichnung	Artikel - Nr.	€ / Stück	VE
1,60 - 2,60 m	Fi 28 / 2600 (3-teilig)	1112150	10,85	10
2,20 - 3,00 m	Fi 28 / 3000 (3-teilig)	1485652	11,90	10

Rohr \varnothing 25 x 1,0 mm / \varnothing 22 x 1,0 mm

Länge	Bezeichnung	Artikel - Nr.	€ / Stück	VE
1,60 - 2,60 m	Fi 25 / 2600 (3-teilig)	1112100	9,65	20
2,15 - 3,00 m	Fi 25 / 3000 (3-teilig)	1112200	10,35	20

Rohr \varnothing 22 x 1,0 mm / \varnothing 19 x 1,0 mm

Länge	Bezeichnung	Artikel - Nr.	€ / Stück	VE
1,20 - 2,05 m	Fi 22 / 2050 (2-teilig)	1112500	7,25	20
1,60 - 2,60 m	Fi 22 / 2600 (3-teilig)	1112600	8,85	20

Spannstangen (Stahlrohr)

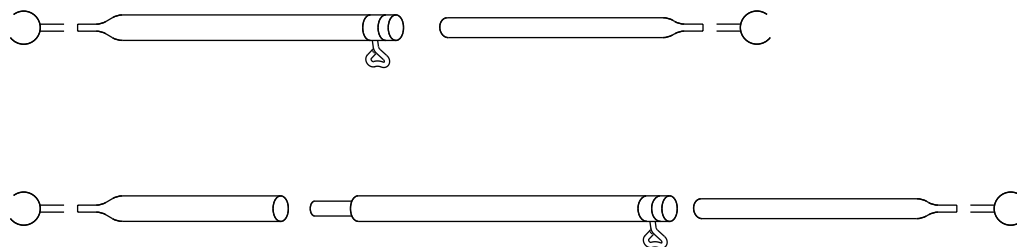

Rohr \varnothing 32 x 1,5 mm / \varnothing 28 x 1,5 mm

Länge	Bezeichnung	Artikel - Nr.	€ / Stück	VE
1,85 - 2,60 m	Sp 32 / 2600 (3-teilig)	1209500	14,85	10

Rohr \varnothing 25 x 1,0 mm / \varnothing 22 x 1,0 mm

Länge	Bezeichnung	Artikel - Nr.	€ / Stück	VE
1,20 - 2,05 m	Sp 25 / 2050 (2-teilig)	1113000	8,30	20
1,60 - 2,60 m	Sp 25 / 2600 (3-teilig)	1113100	10,25	20

Rohr \varnothing 22 x 1,0 mm / \varnothing 19 x 1,0 mm

Länge	Bezeichnung	Artikel - Nr.	€ / Stück	VE
0,27 - 0,31 m	St 22 / 270 - 310 (2-teilig)	1113360	4,40	20
0,29 - 0,36 m	St 22 / 290 - 360 (2-teilig)	1113460	4,50	20
0,35 - 0,50 m	St 22 / 355 - 500 (2-teilig)	1114060	4,95	20
0,50 - 0,80 m	Sp 22 / 800 (2-teilig)	1114200	5,65	20
0,80 - 1,20 m	Sp 22 / 1200 (2-teilig)	1113500	6,25	20
1,20 - 2,05 m	Sp 22 / 2050 (2-teilig)	1113600	7,45	20
1,60 - 2,60 m	Sp 22 / 2600 (3-teilig)	1113700	9,10	20
2,15 - 3,00 m	Sp 22 / 3000 (3-teilig)	1113800	9,80	20

Spannstangen gebogen (Stahlrohr)

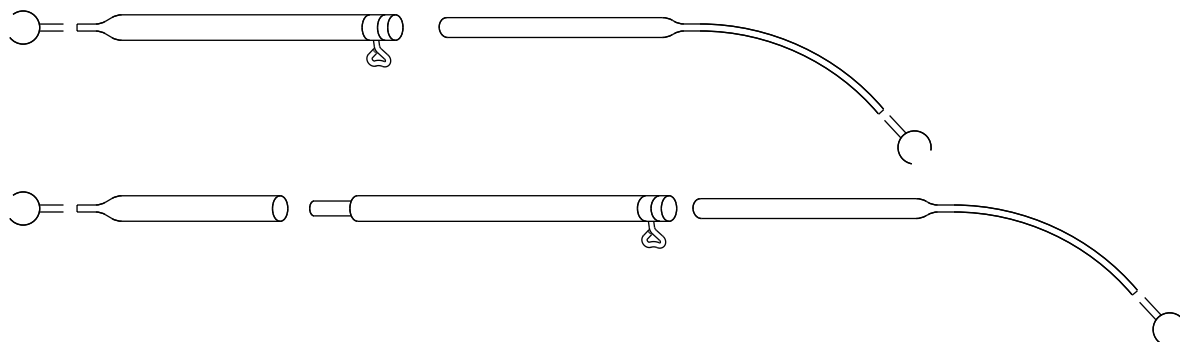

Rohr \varnothing 25 x 1,0 mm / \varnothing 22 x 1,0 mm

Länge	Bezeichnung	Artikel - Nr.	€ / Stück	VE
2,10 - 2,55 m	Sp 25 / 2550 geb. (3-teilig)	1114860	11,55	20

Rohr \varnothing 22 x 1,0 mm / \varnothing 19 x 1,0 mm

Länge	Bezeichnung	Artikel - Nr.	€ / Stück	VE
0,80 - 1,15 m	Sp 22 / 1150 geb. (2-teilig)	1114460	7,60	20
1,10 - 1,60 m	Sp 22 / 1600 geb. (2-teilig)	1114560	8,00	20
1,60 - 2,10 m	Sp 22 / 2100 geb. (2-teilig)	1114660	8,70	20
2,10 - 2,55 m	Sp 22 / 2550 geb. (3-teilig)	1114760	10,55	20

Sturmstangen (Stahlrohr)

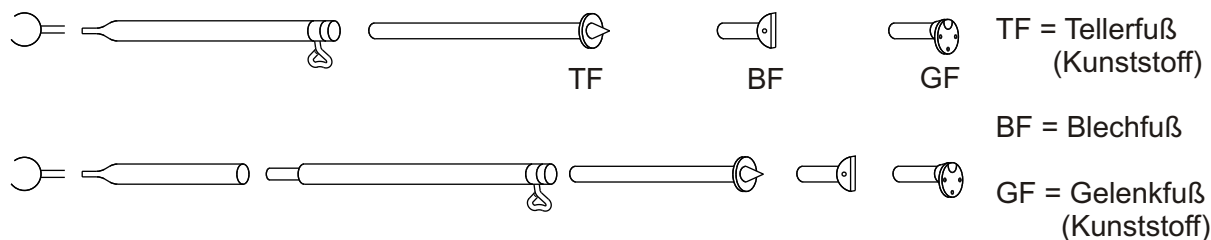

Rohr ø 32 x 1,5 mm / ø 28 x 1,5 mm

Länge	Bezeichnung	Artikel - Nr.	€ / Stück	VE
1,80 - 2,60 m	Su 32 / 2600 GF (3-teilig)	1209200	15,55	10
1,80 - 2,60 m	Su 32 / 2600 BF (3-teilig)	1209250	14,90	10

Rohr ø 28 x 1,0 mm / ø 25 x 1,0 mm

Länge	Bezeichnung	Artikel - Nr.	€ / Stück	VE
1,65 - 2,60 m	Su 28 / 2600 GF (3-teilig)	1116350	11,95	10
1,65 - 2,60 m	Su 28 / 2600 BF (3-teilig)	1116650	11,65	10

Rohr ø 25 x 1,0 mm / ø 22 x 1,0 mm

Länge	Bezeichnung	Artikel - Nr.	€ / Stück	VE
1,25 - 2,05 m	Su 25 / 2050 GF (2-teilig)	1116200	8,60	20
1,65 - 2,60 m	Su 25 / 2600 TF (3-teilig)	1116100	9,95	20
1,65 - 2,60 m	Su 25 / 2600 BF (3-teilig)	1116600	10,50	20
1,65 - 2,60 m	Su 25 / 2600 GF (3-teilig)	1116300	10,30	20

Rohr ø 22 x 1,0 mm / ø 19 x 1,0 mm

Länge	Bezeichnung	Artikel - Nr.	€ / Stück	VE
1,25 - 2,05 m	Su 22 / 2050 GF (2-teilig)	1117400	8,10	20
1,65 - 2,60 m	Su 22 / 2600 TF (3-teilig)	1117100	8,85	20
1,65 - 2,60 m	Su 22 / 2600 BF (3-teilig)	1117300	9,90	20
1,65 - 2,60 m	Su 22 / 2600 GF (3-teilig)	1117900	9,80	20

Sturmstangen gebogen (Stahlrohr)

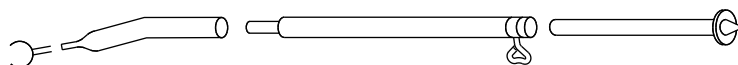

Rohr ø 22 x 1,0 mm / ø 19 x 1,0 mm

Länge	Bezeichnung	Artikel - Nr.	€ / Stück	VE
1,65 - 2,60 m	Su 22 / 2600 TF (3-teilig) gebogen	1521330	10,25	10

Vordach - Spannstangen (Stahlrohr)

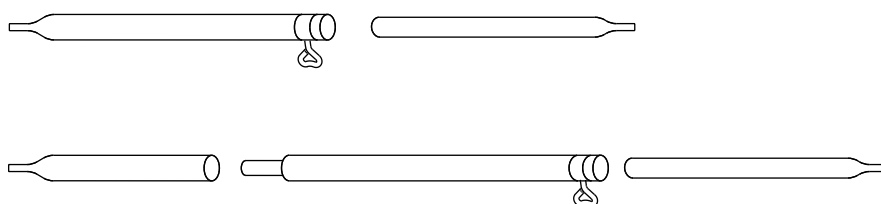

Rohr ø 22 x 1,0 mm / ø 19 x 1,0 mm

Länge	Bezeichnung	Artikel - Nr.	€ / Stück	VE
0,90 - 1,50 m	Vp 22 / 1500 (2-teilig)	1115300	5,85	20
1,20 - 2,10 m	Vp 22 / 2100 (2-teilig)	1115600	6,35	20
2,00 - 2,80 m	Vp 22 / 2800 (3-teilig)	1163730	8,75	20

Aufstellstangen (Stahlrohr)

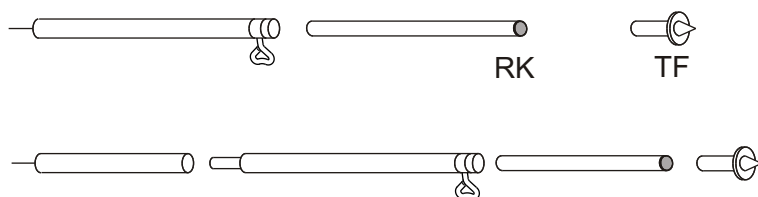

RK = Rohrkappe
(Kunststoff)

TF = Tellerfuß
(Kunststoff)

Rohr ø 25 x 1,0 mm / ø 22 x 1,0 mm

Länge	Bezeichnung	Artikel - Nr.	€ / Stück	VE
1,65 - 2,50 m	A 25 / 2500 TF (3-teilig)	1111000	9,60	20

Rohr ø 22 x 1,0 mm / ø 19 x 1,0 mm

Länge	Bezeichnung	Artikel - Nr.	€ / Stück	VE
1,25 - 2,05 m	A 22 / 2050 RK (2-teilig)	1117500	7,60	20
1,25 - 2,05 m	A 22 / 2050 TF (2-teilig)	1110100	7,30	20
1,65 - 2,50 m	A 22 / 2500 RK (3-teilig)	1117600	8,65	20
1,65 - 2,50 m	A 22 / 2500 TF (3-teilig)	1110400	8,80	20

Verlängerungsrohre (Stahlrohr)

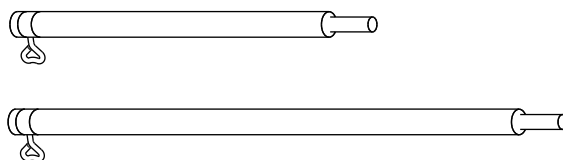

Rohr ø 32 x 1,5 mm

Länge (Nutzmaß)	Bezeichnung	Artikel - Nr.	€ / Stück	VE
0,50 m	R 32 / 560(500)	1209720	3,45	25
1,00 m	R 32 / 1060(1000)	1209620	5,00	25

Rohr ø 28 x 1,0 mm

Länge (Nutzmaß)	Bezeichnung	Artikel - Nr.	€ / Stück	VE
0,50 m	R 28 / 560(500)	1118420	2,85	25
1,00 m	R 28 / 1060(1000)	1118500	4,05	25

Rohr ø 25 x 1,0 mm

Länge (Nutzmaß)	Bezeichnung	Artikel - Nr.	€ / Stück	VE
0,50 m	R 25 / 560(500)	1118020	2,50	25
1,00 m	R 25 / 1060(1000)	1118100	3,45	25

Rohr ø 22 x 1,0 mm

Länge (Nutzmaß)	Bezeichnung	Artikel - Nr.	€ / Stück	VE
0,50 m	R 22 / 560(500)	1118220	2,40	25
1,00 m	R 22 / 1060(1000)	1118300	3,20	25

Rohr ø 19 x 1,0 mm

Länge (Nutzmaß)	Bezeichnung	Artikel - Nr.	€ / Stück	VE
0,50 m	R 19 / 550(500)	1118620	2,30	25
1,00 m	R 19 / 1050(1000)	1118700	2,95	25

Firststangen (Aluminiumrohr)

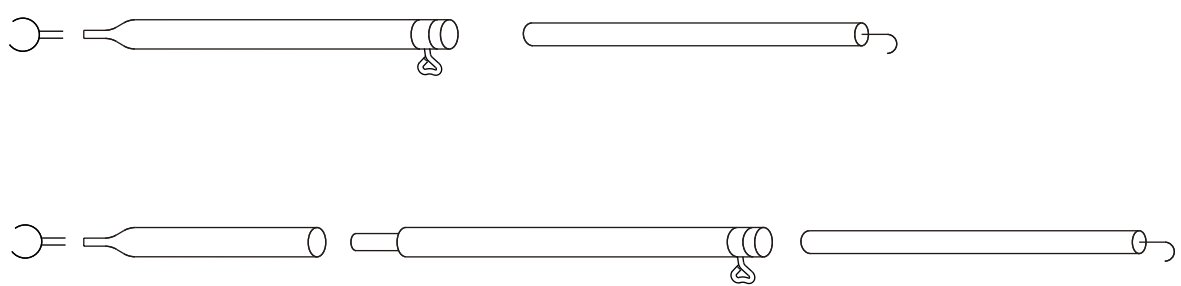

Alu-Rohr ø 32 x 1,5 mm / ø 28 x 1,5 mm

Länge	Bezeichnung	Artikel - Nr.	€ / Stück	VE
1,60 - 2,60 m	Fi 32 / 2600 Alu (3-teilig)	1309000	15,80	20
2,25 - 3,00 m	Fi 32 / 3000 Alu (3-teilig)	1309140	16,85	20

Alu-Rohr ø 28 x 1,0 mm / ø 25 x 1,2 mm

Länge	Bezeichnung	Artikel - Nr.	€ / Stück	VE
1,60 - 2,60 m	Fi 28 / 2600 Alu (3-teilig)	1372100	11,80	20

Alu-Rohr ø 25 x 1,2 mm / ø 22 x 1,2 mm

Länge	Bezeichnung	Artikel - Nr.	€ / Stück	VE
1,60 - 2,60 m	Fi 25 / 2600 Alu (3-teilig)	1360730	12,00	20

Spannstangen (Aluminiumrohr)

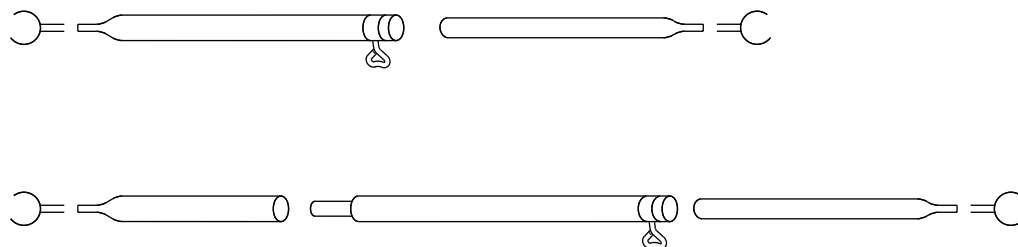

Alu-Rohr ø 28 x 1,0 mm / ø 25 x 1,2 mm

Länge	Bezeichnung	Artikel - Nr.	€ / Stück	VE
0,80 - 1,20 m	Sp 28 / 1200 Alu (2-teilig)	1373200	9,00	20
1,20 - 2,05 m	Sp 28 / 2050 Alu (2-teilig)	1373010	10,35	20
1,60 - 2,60 m	Sp 28 / 2600 Alu (3-teilig)	1373100	12,20	20

Alu-Rohr ø 25 x 1,2 mm / ø 22 x 1,2 mm

Länge	Bezeichnung	Artikel - Nr.	€ / Stück	VE
0,38 - 0,50 m	St 25 / 380 - 500 Alu (2-teilig)	1374060	6,30	20
1,20 - 2,00 m	Sp 25 / 2000 Alu (2-teilig)	1360710	9,00	20
1,60 - 2,60 m	Sp 25 / 2600 Alu (3-teilig)	1360720	11,00	20

Sturmstangen (Aluminiumrohr)

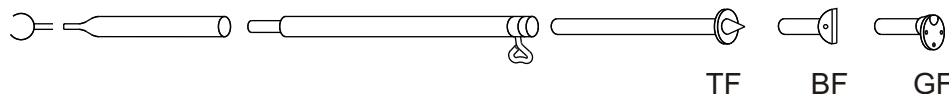

TF = Tellerfuß
(Kunststoff)

BF = Blechfuß

GF = Gelenkfuß
(Kunststoff)

Alu-Rohr \varnothing 32 x 1,5 mm / \varnothing 28 x 1,5 mm

Länge	Bezeichnung	Artikel - Nr.	€ / Stück	VE
1,80 - 2,60 m	Su 32 / 2600 GF Alu (3-teilig)	1309200	15,45	20
1,80 - 2,60 m	Su 32 / 2600 BF Alu (3-teilig)	1309250	15,95	20

Alu-Rohr \varnothing 28 x 1,0 mm / \varnothing 25 x 1,2 mm

Länge	Bezeichnung	Artikel - Nr.	€ / Stück	VE
1,65 - 2,60 m	Su 28 / 2600 BF Alu (3-teilig)	1376600	12,65	20
1,65 - 2,60 m	Su 28 / 2600 GF Alu (3-teilig)	1376300	12,35	20

Alu-Rohr \varnothing 25 x 1,2 mm / \varnothing 22 x 1,2 mm

Länge	Bezeichnung	Artikel - Nr.	€ / Stück	VE
1,65 - 2,60 m	Su 25 / 2600 TF Alu (3-teilig)	1360740	11,60	20

Aufstellstangen (Aluminiumrohr)

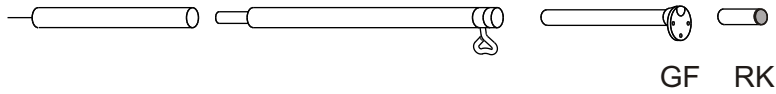

GF = Gelenkfuß
(Kunststoff)

RK = Rohrkappe
(Kunststoff)

Alu-Rohr \varnothing 32 x 1,5 mm / \varnothing 28 x 1,5 mm

Länge	Bezeichnung	Artikel - Nr.	€ / Stück	VE
1,65 - 2,60 m	A 32 / 2600 GF Alu (3-teilig)	1386800	15,55	20

Alu-Rohr \varnothing 25 x 1,2 mm / \varnothing 22 x 1,2 mm

Länge	Bezeichnung	Artikel - Nr.	€ / Stück	VE
1,65 - 2,60 m	A 25 / 2600 RK Alu (3-teilig)	1360760	10,55	20

Vordach - Spannstangen (Aluminiumrohr)

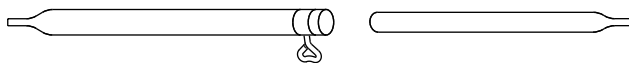

Alu-Rohr \varnothing 25 x 1,2 mm / \varnothing 22 x 1,2 mm

Länge	Bezeichnung	Artikel - Nr.	€ / Stück	VE
1,30 - 2,05 m	Vp 25 / 2050 Alu (2-teilig)	1375710	8,10	20

Verlängerungsrohre (Aluminiumrohr)

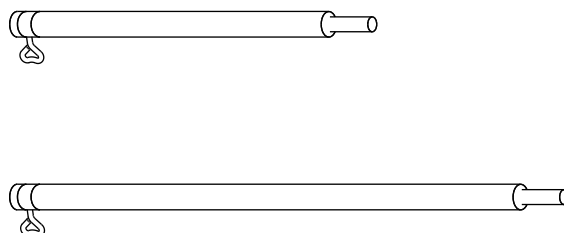

Alu-Rohr ø 32 x 1,5 mm

Länge (Nutzmaß)	Bezeichnung	Artikel - Nr.	€ / Stück	VE
0,50 m	R 32 / 600(500) Alu	1309720	4,20	25
1,00 m	R 32 / 1100(1000) Alu	1309620	6,15	25

Alu-Rohr ø 28 x 1,0 mm

Länge (Nutzmaß)	Bezeichnung	Artikel - Nr.	€ / Stück	VE
0,50 m	R 28 / 590(500) Alu	1378020	3,25	25
1,00 m	R 28 / 1090(1000) Alu	1378100	4,20	25

Alu-Rohr ø 25 x 1,2 mm

Länge (Nutzmaß)	Bezeichnung	Artikel - Nr.	€ / Stück	VE
0,50 m	R 25 / 580(500) Alu	1318120	3,50	25
1,00 m	R 25 / 1080(1000) Alu	1318150	4,70	25

Alu-Rohr ø 22 x 1,2 mm

Länge (Nutzmaß)	Bezeichnung	Artikel - Nr.	€ / Stück	VE
0,50 m	R 22 / 570(500) Alu	1318220	3,35	25
1,00 m	R 22 / 1070(1000) Alu	1318300	4,35	25

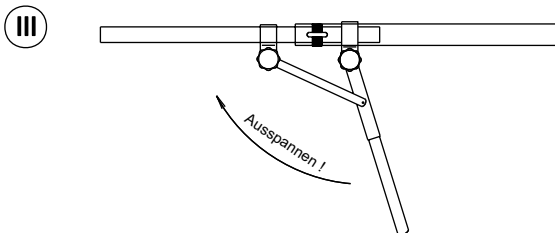
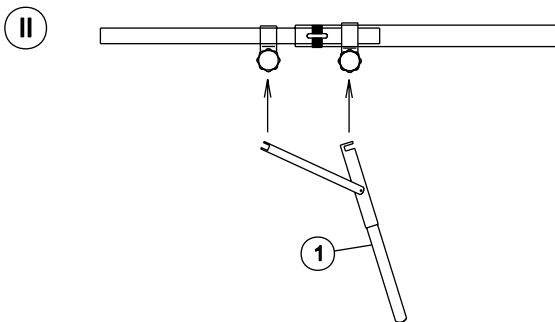
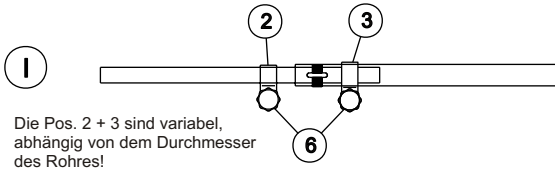

Gestängespanner

Sie erreichen eine straffe Ausspannung Ihres Zeltes, wenn Sie den Gestängespanner wie folgt anwenden:

- I.) Zahnschellen (2 + 3) dem jeweiligen Rohrdurchmesser entsprechend auswählen. Mit der Sterngriffschraube (6) handfest anziehen !
- II.) Hebel (1) zum Ausspannen montieren !
- III.) Hebel in Pfeilrichtung spannen und Herzschaube anziehen ! (evtl. Vorgang wiederholen !)

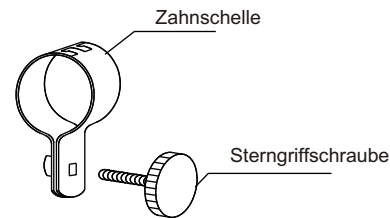

PIPER
Qualitäts-Zeltgestänge
Gestängespanner 22 - 32
Art.- Nr.: 1114300

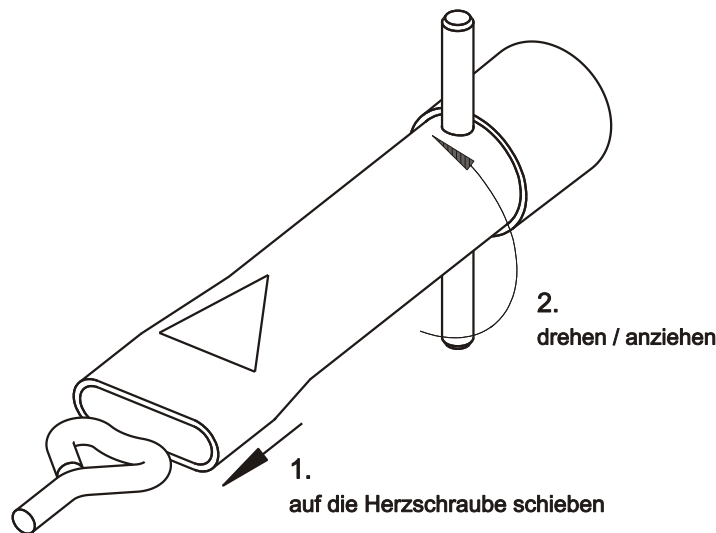

PIPER
Qualitäts-Zeltgestänge
Herzschauben-Anziehhilfe
Art.- Nr.: 1004840

Bezeichnung	Artikel	€ / Stück	VE
Gestängespanner 22-32	1114300	18,55	25
Herzschauben-Anziehhilfe	1004840	4,30	25

Windschutzstangen für Bodenhülse incl. Zeltspitze (Stahlrohr)

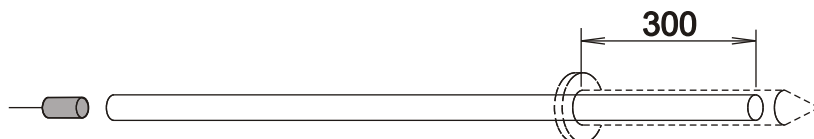

Rohr ø 25 x 1,0 mm

Länge	Bezeichnung	Artikel - Nr.	€ / Stück	VE
1,50 m	Wo 150	1119600	4,25	25
1,70 m	Wo 170	1119700	4,60	25
1,80 m	Wo 180	1119800	4,75	25

Bodenhülsen (Stahlrohr)

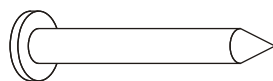

Rohr ø 32 x 1,5 mm

(passend für Windschutzstangen ø 25 x 1,0 mm)

Länge	Bezeichnung	Artikel - Nr.	€ / Stück	VE
0,30 m	Bodenhülse Ø 32x1,5 (sendzimirverzinkt, außen und innen)	1119570	3,60	25

Windschutzabspannung

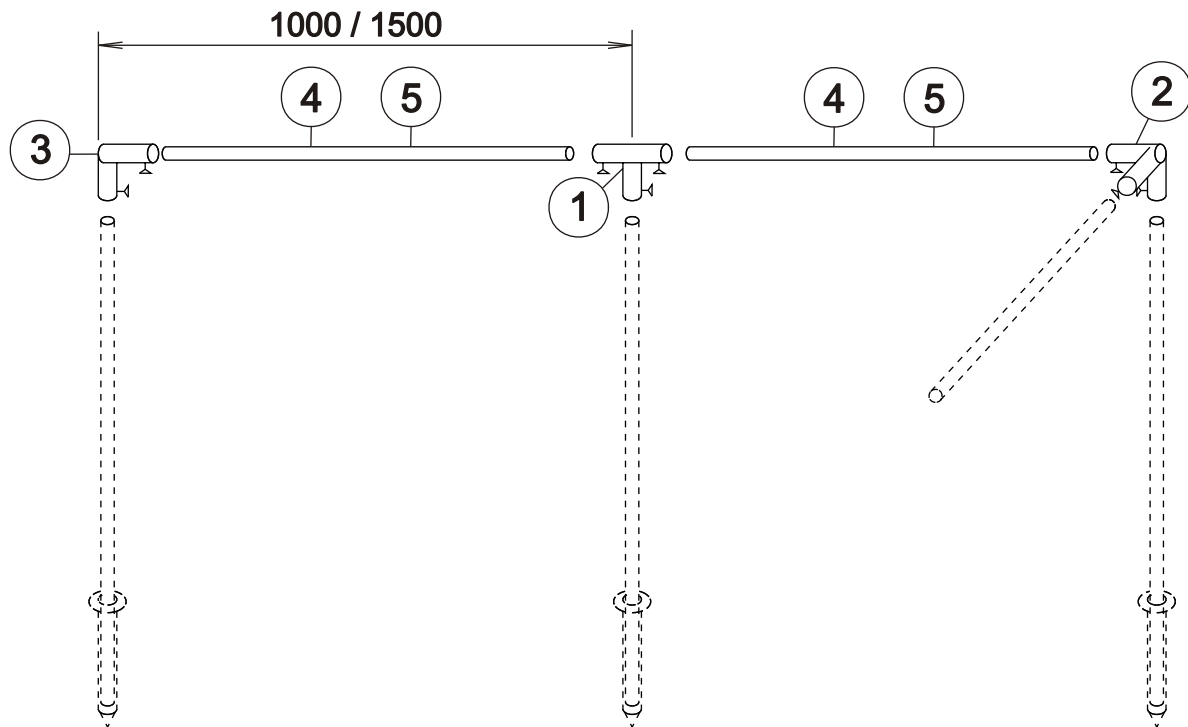

Vorzeltgestänge

Pos.	Bezeichnung	Artikel - Nr.	€ / Stück	VE
1	T - Stück \varnothing 28 x 1/200/103 mm	X089020	5,40	25
2	Eckstück \varnothing 28 x 1/103/103/103 mm	X089040	8,10	25
3	Endwinkel \varnothing 28 x 1/103/103 mm	X089030	5,10	25
4	Zwischenrohr \varnothing 25 x 1/950 mm	1089060	2,55	25
5	Zwischenrohr \varnothing 25 x 1/1460 mm	1089610	3,85	25

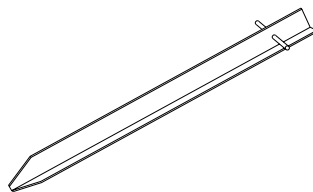

Bezeichnung	Artikel - Nr.	€ / Stück	VE
T - Eisenhering 300 mm, verzinkt, T - Stahl 20x20x3	XESHÄ30	2,70	50
T - Eisenhering 400 mm, verzinkt, T - Stahl 20x20x3	XESHÄ40	3,10	50
T - Eisenhering 500 mm, verzinkt, T - Stahl 20x20x3	XESHÄ50	3,40	50

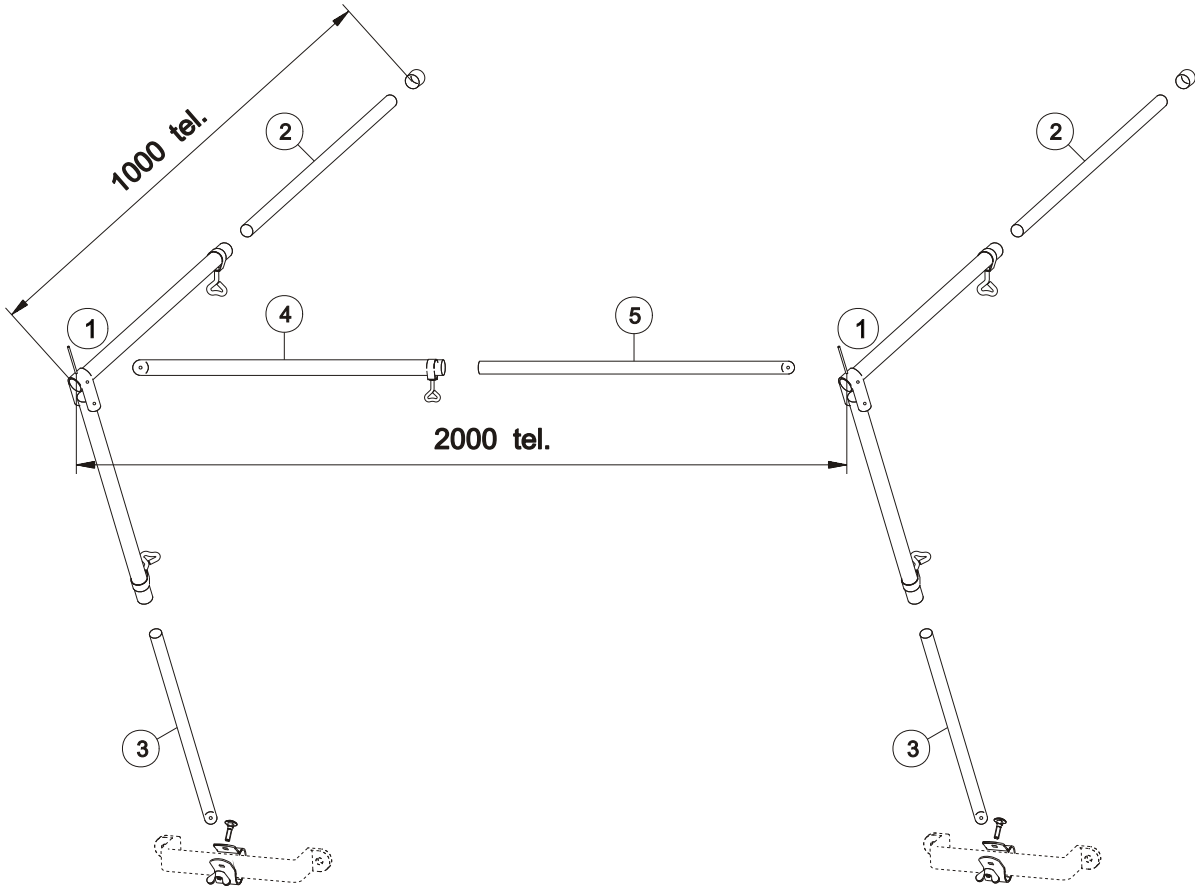

PIPER
 Qualitäts-Zeltgestänge
 Markisengestänge Alu
 (Aluminiumrohr 19 x 1mm / 16 x 1 mm)
 Art.- Nr.: 1308200

Nr.	Bezeichnung	Menge
1)	Seitenwinkel links + rechts, Alu angenietet 2 x Rohr R 19 x 1/550	2 Stck.
3)	Rohr R 16 x 1/500 mit Rohrkappe Alu	2 Stck.
2)	Rohr R 16 x 1/500 geplättet für Schelle Alu	2 Stck.
4)	Rohr R 19 x 1/1100 geplättet und gelocht Alu	1 Stck.
5)	Rohr R 16 x 1/1000 geplättet Alu	1 Stck.
	Beutel Zubehör	1 Stck.

Bezeichnung	Artikel	€/ Stück	VE
Markisengestänge Alu	1308200	28,75	10

Bezeichnung
Attrappe Alu 4,30 m
Rückwandstütze

Artikel
1710080
1719105

€ / Stück
287,50
auf Anfrage

VE
1

Nr.	Bezeichnung	Menge
1)	Mittelteil, ALU-Profil 0437/840 2x Einschub, ALU-Profil 0412/200	1 Stck.
2)	Zwischenteil (oben), ALU-Profil 0437/ 990 + Einschub, ALU-Profil 0412/200	2 Stck.
3)	Bogen, ALU-Profil 0437/1420, gebogen (R = 420 mm)	2 Stck.
4)	Zwischenteil (unten), ALU-Profil 0437/ 1090 + Einschub, ALU-Profil 0412/200	2 Stck.
5)	Fußteil (links), ALU-Profil 0412/495 + VK-ALU-Rohr 35x35x2/100	1 Stck.
6)	Fußteil (rechts), ALU-Profil 0412/495 + VK-ALU-Rohr 35x35x2/100	1 Stck.

Nr.	Bezeichnung	Menge
7)	Querrohr, VK-ALU-Rohr 30x30x2/850	2 Stck.
8)	Anschlußbügel, kurz mit Dornhalter waagrecht	1 Stck.
9)	Anschlußbügel, kurz mit Dornhalter senkrecht	2 Stck.

Unter Verwendung von Zwischenteilen (200 - 1000 mm) kann jede Aufbauhöhe erreicht werden.
Bitte geben Sie uns entweder die Aufbauhöhe oder das Umlaufmaß an.

pipper
Qualitäts-Zeltgestänge
Attrappe Alu
(B.: 4300 mm, H.: 2600 mm)
Art.- Nr.: 1710080

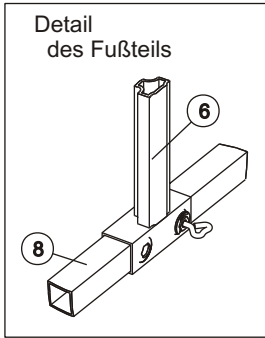
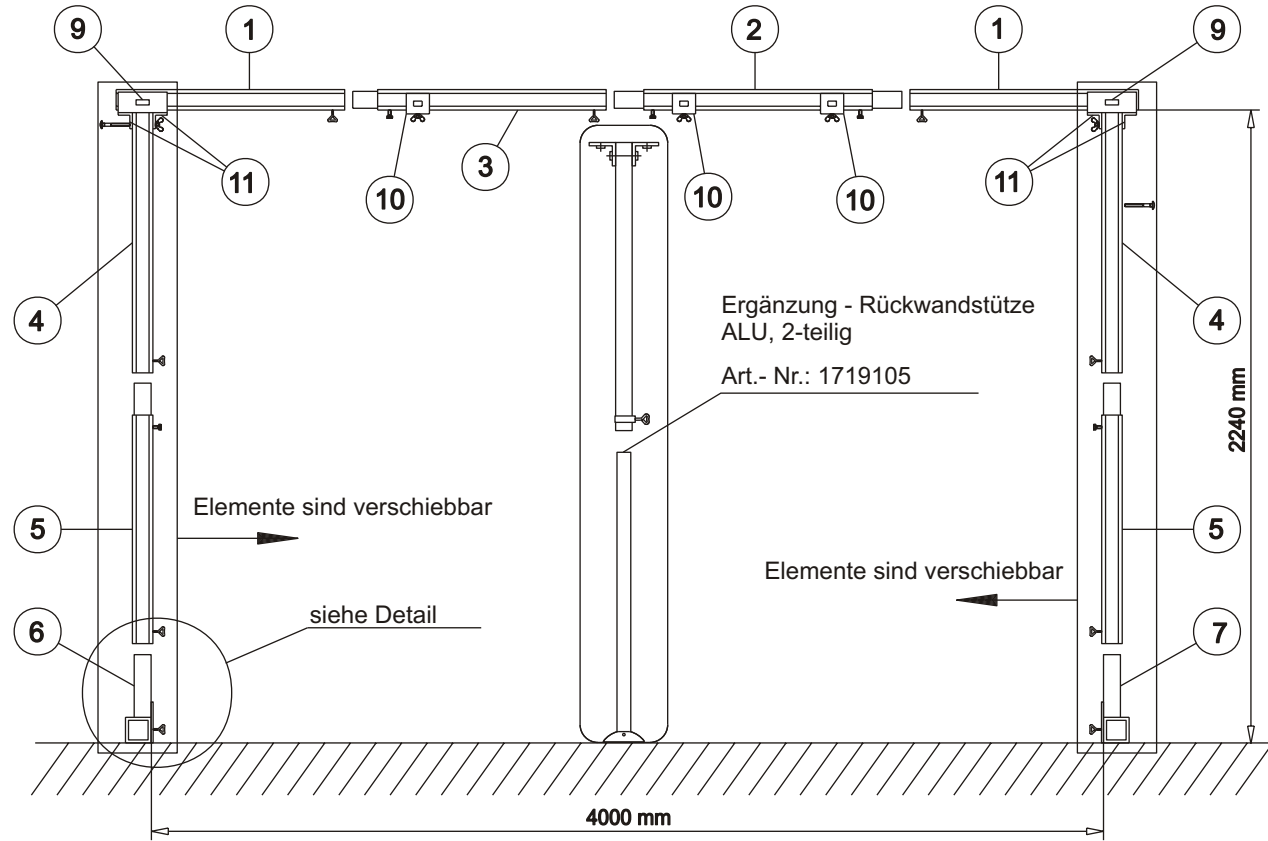

Elemente sind verschiebbar

siehe Detail

Elemente sind verschiebbar

Verlängerung auf Anfrage!

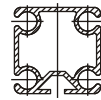

Alu - Profil 0437

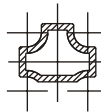

Alu - Profil 0412

PIPER

Qualitäts-Zeltgestänge
Pulldach - Attrappe Alu 4000
Art.- Nr.: 1711150

Bezeichnung		Artikel		€ / Stück	VE
Pulldach-Attrappe Alu 4,00 m Rückwandstütze		1711150 1719105			
		auf Anfrage		309,80	1

Nr.	Bezeichnung	Menge
1)	RP Endteil 0437/1000	2 Stck.
2)	RP Mittelteil 0437/1000 1 x Einschub 0412/200	1 Stck.
3)	Verlängerungsteil 0437/1000 2 x Einschub 0412/200	1 Stck.
4)	RP Fußoberteil 0437/1100	2 Stck.
5)	RP Verlängerung 0437/1100 1 x Einschub 0412/200	2 Stck.
6)	Fußteil Alu - links 0412/495 Alu VK 35 x 35 x 2 + Alu Blech 3 mm	1 Stck.
7)	Fußteil Alu - rechts 0412/495 Alu VK 35 x 35 x 2 + Alu Blech 3 mm	1 Stck.
8)	Querrohr 30 x 30 x 2/850 Alu	2 Stck.
9)	Anschlußbügel lang Dowa	2 Stck.
10)	Anschlußbügel kurz Dowa	3 Stck.
11)	Befest. - Winkel 40 x 30 x 3/35 90° Vierkantlochung	4 Stck.

Bezeichnung Rückwandrahmen Alu nach Aufmaß / Schablone				
Artikel	€ / Stück auf Anfrage	VE		
1				

Alu - Profil 0437
 Alu - Profil 0412

siehe Detail "A"
 Anschlußbügel mit Dornhalter senkrecht
 Anschlußbügel mit Dornhalter waagrecht
 siehe Detail "B"
 siehe Detail "A"

Detail "A"
 (shows a vertical post connected to a horizontal beam)

Detail "B"
 Befestigung der Abstandhalter
 (shows a bracket with a pin and a spacer)

PIPER
 Qualitäts-Zeltgestänge
 Rückwandrahmen Alu
 (individuelle Anfertigung - nach Aufmaß des Kunden)
 Art.- Nr.: _____

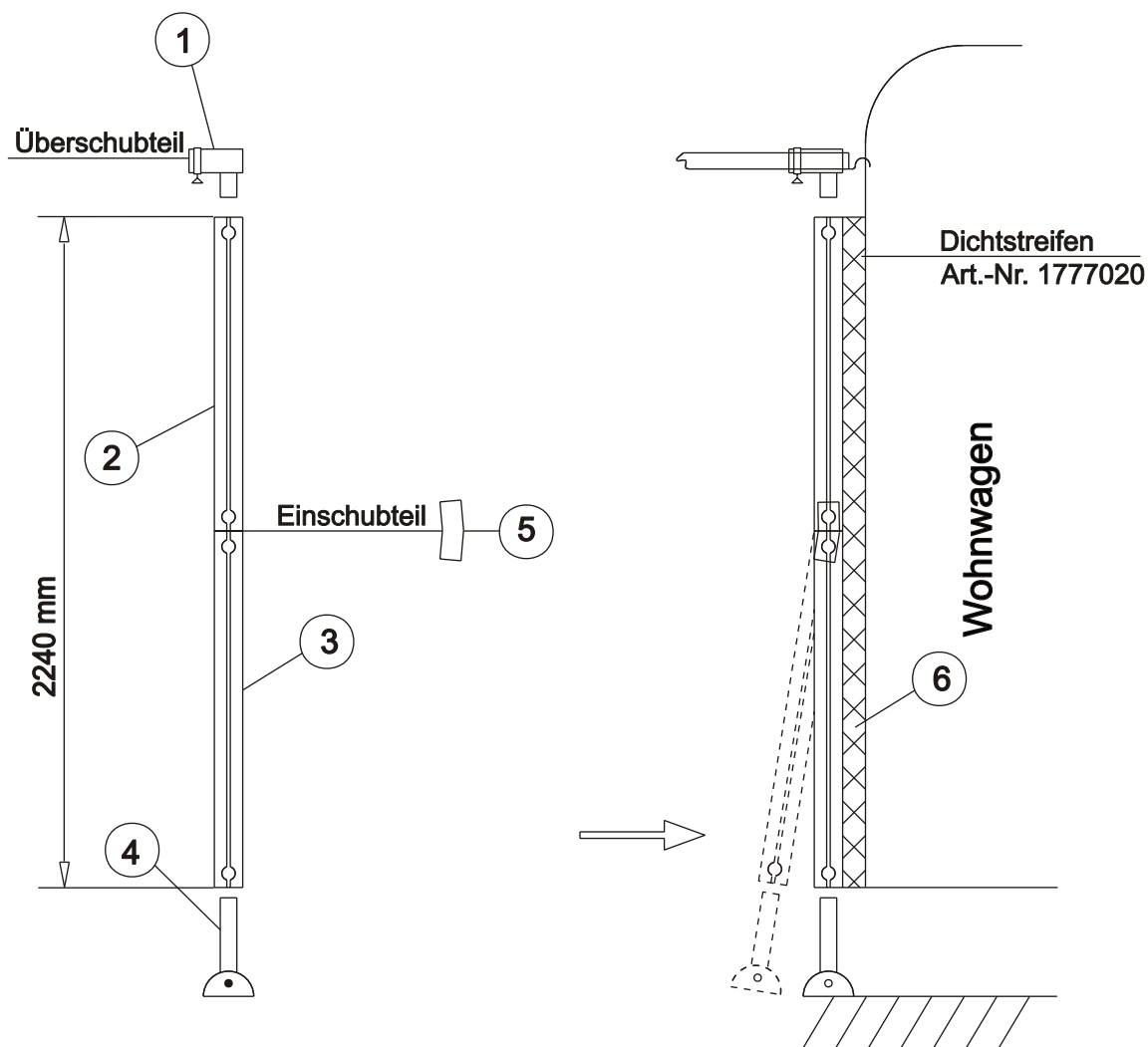
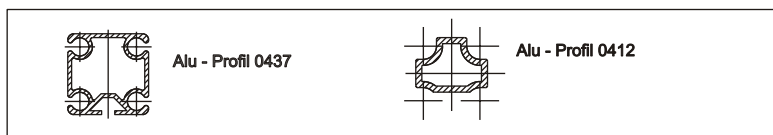

Nr.	Bezeichnung	Menge
1)	Überschubteil R 36 x 1,5 mm Alu	1 Stck.
2)	Profilrohr 1100 mm lang	1 Stck.
3)	Profilrohr 1100 mm lang	1 Stck.
4)	Fußteil R 22 x 1,5/400 mm Alu	1 Stck.
5)	Einschubteil 200 mm lang vorgebogen	1 Stck.
6)	Dichtstreifen 1000 mm	3 Stck.

PIPER

Qualitäts-Zeltgestänge
Andruckschiene Alu 2-teilig
Art.- Nr.: 1777080

Bezeichnung	Artikel	€ / Stück	VE
Andruckschiene Alu 2-teilig	1777080	77,45	1
Dichtstreifen lose 1 m	1777020	5,70	5

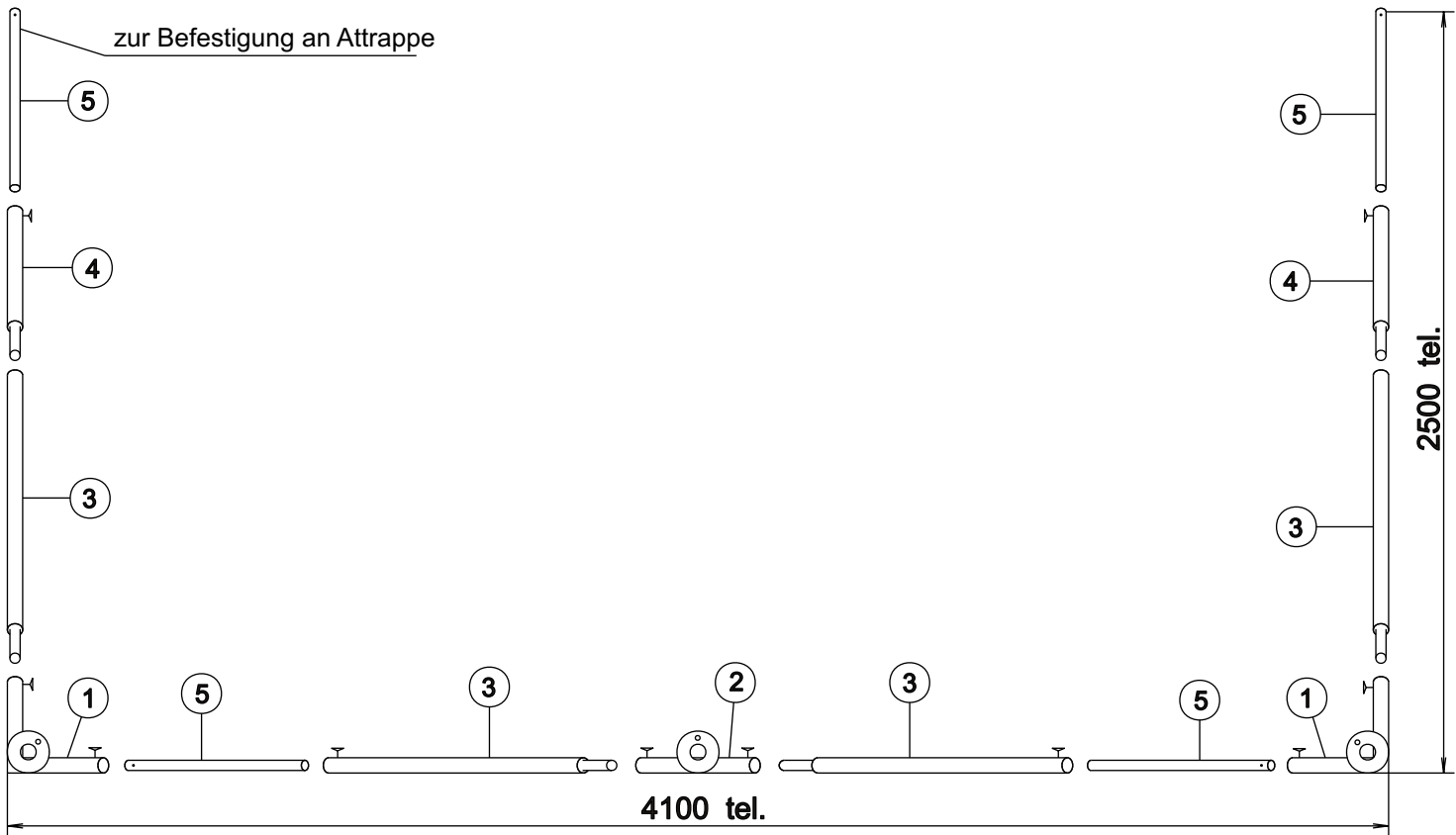

PIPER

Qualitäts-Zeltgestänge

Bodenrahmen 4,10 x 2,50 m
(Stahlrohr 28 x 1 / 25 x 1)

Art.- Nr.: 1001500

Satz Verlängerungen um 1 m
(2 Stck. Verl. 28 x 1/500 lo. 7)

Art.- Nr.: 1001535

Nr.	Bezeichnung	Menge
1)	W (1) Bodenrahmen R 28/R 25	2 Stck.
2)	W (2) Bodenrahmen R 28/R 25	1 Stck.
3)	Rohr R 28 x 1/1080 verjüngt und gelocht	4 Stck.
4)	Rohr R 28 x 1/560 verjüngt und gelocht	2 Stck.
5)	Rohr R 25 x 1/900 durchgelocht zur Befestigung	4 Stck.
	Btl. Zubehörteile	1 Stck.

Bezeichnung

Bodenrahmen für Attrappen 4,10 x 2,50 m
Satz Verlängerung 1,00 m

Artikel

1001500
1001535

€/Stück



66,65
7,00

VE

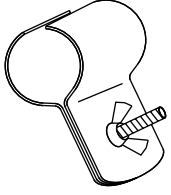
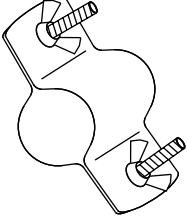
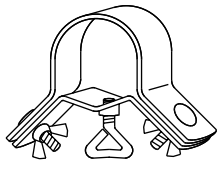
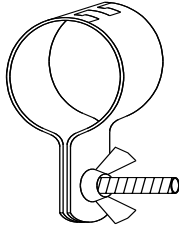
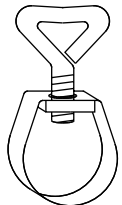
1
1

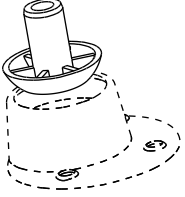
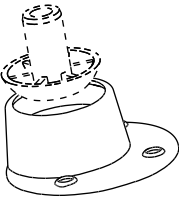
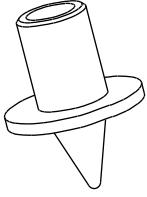
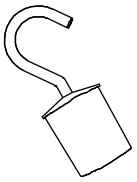
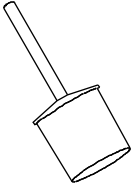
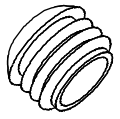
Gestängezubehör				
Bezeichnung	Artikel - Nr.	€ / % Stück	VE	Abbildung
Schelle komplett 25 / 22 / 19	5SH22KP	42,75	50	
Schelle komplett 28 / 25 / 22	5SH28KP	47,95	50	
Schelle komplett 32 / 28	5SH32KP	48,95	50	
Schelle komplett 25 / 22 / 19, teilgummiert	5ST22KP	153,80	50	
Schelle komplett 28 / 25 / 22, teilgummiert	5ST28KP	159,10	50	
Doppelschelle komplett 25 / 22	5DS25KP	73,35	50	
Doppelschelle komplett 32 / 28	5DS32KP	74,70	50	
Eckschelle komplett 25	5ES25KP	254,80	50	
Eckschelle komplett 32	5ES32KP	290,75	50	
Zahnschelle R 19 komplett	5SH00KP	111,40	50	
Zahnschelle R 22 komplett	5SH01KP	114,70	50	
Zahnschelle R 25 komplett	5SH02KP	116,30	50	
Zahnschelle R 28 komplett	5SH03KP	118,25	50	
Zahnschelle R 32 komplett	5SH04KP	119,10	50	
Rohrschelle RS 19 komplett	5RS19KP	52,70	100	
Rohrschelle RS 22 komplett	5RS22KP	53,05	100	
Rohrschelle RS 25 komplett	5RS25KP	53,60	100	
Rohrschelle RS 28 komplett	5RS28KP	54,40	100	
Rohrschelle RS 32 komplett	5RS32KP	55,90	100	

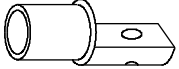
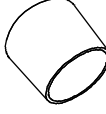
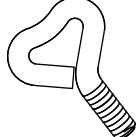
Gestängezubehör				
Bezeichnung	Artikel - Nr.	€ / % Stück	VE	Abbildung
Gelenkfuß Oberteil GF 19	1KKGF19	20,65	100	
Gelenkfuß Oberteil GF 22	1KKGF22	20,65	100	
Gelenkfuß Oberteil GF 25	1KKGF25	22,80	100	
Gelenkfuß Oberteil GF 28 (Rohr ø 28x1,5)	1KKGF28	23,35	100	
Gelenkfuß Unterteil (passend für alle Gelenkfuß-Oberteile)	FUSSUNT	25,45	100	
Tellerfuß TF 19	1KKTF19	28,20	100	
Tellerfuß TF 22	1KKTF22	31,80	100	
Tellerfuß TF 25	1KKTF25	37,80	100	
Tellerfuß TF 28 (f. Rohr ø 28x1,5)	1KKTF28	41,50	100	
Haken Ha 19	1KSHA19	51,20	100	
Haken Ha 22	1KSHA22	52,45	100	
Haken Ha 25	1KSHA25	53,35	100	
Haken Ha 28 (f. Rohr ø 28x1,5)	1KSHA28	61,10	100	
Zeltspitze ZS 19	1KKZS19	48,20	100	
Zeltspitze ZS 22	1KKZS22	49,30	100	
Zeltspitze ZS 25	1KKZS25	51,40	100	
Zeltspitze ZS 28 (f. Rohr ø 28x1,0)	1KKZS28	57,45	100	
Gleiter SL 19	1KKSL19	16,20	100	
Gleiter SL 22	1KKSL22	16,20	100	
Gleiter SL 25	1KKSL25	16,85	100	
Gleiter SL 28	1KKSL28	17,90	100	
Gleiter SL 32	1KKSL32	18,70	100	

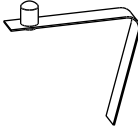
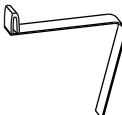
Gestängezubehör				
Bezeichnung	Artikel - Nr.	€ / % Stück	VE	Abbildung
Firststangen - Endstück Fi 19	1KKFI19	32,25	100	
Firststangen - Endstück Fi 22	1KKFI22	34,90	100	
Firststangen - Endstück Fi 25	1KKFI25	39,15	100	
Rohrkappe RK 19	1KKRK19	19,80	100	
Rohrkappe RK 22	1KKRK22	22,20	100	
Rohrkappe RK 25	1KKRK25	25,85	100	
Rohrkappe RK 28	1KKRK28	27,50	100	
Rohrkappe RK 32	1KKRK32	29,80	100	
Herzschraube M 6 x 13 verz.	1KSH613	7,95	100	
Herzschraube M 6 x 13 Niro	1KNH613	29,10	100	
Flügelmutter DIN 315 - M 6 verz.	1KSMF06	6,90	100	
Flügelmutter DIN 315 - M 6 Niro	1KNMF06	18,55	100	
Flachrundschaube DIN 603 - M6x25 verz.	1KSF625	7,50	100	
Flachrundschaube DIN 603 - M6x25 Niro	1KNF625	12,45	100	
Stativfeder für Rohr Ø 18-25 mm	1KSF565	34,55	100	
Stativfeder für Rohr Ø 28-32 mm	1KSF680	51,45	100	
Klemmfeder für Rohr Ø 18-19 mm, Niro	1KNFK18	26,80	100	
Klemmfeder für Rohr Ø 22-25 mm, Niro	1KNFK22	30,30	100	
Klemmfeder für Rohr Ø 28 mm, Niro	1KNFK28	35,50	100	
Klemmfeder für Rohr Ø 32 mm, Niro	1KNFK32	39,50	100	

Gruppenzeltgestänge				
Seite	Bezeichnung (Breite x Länge)	Artikel - Nr.	€ / Stück	VE
41	Gruppenzeltgestänge 4,00 x 6,00 m <i>Stahlrohr</i> \varnothing 30 x 30 x 1,5 mm	1801510	706,00	1
	Verlängerungselement 2,00 m	1801525	187,20	1
	Satz zusätzliche Dachstange incl. Winkel	1806645	70,70	
42	Gruppenzeltgestänge 5,00 x 6,00 m <i>Stahlrohr</i> \varnothing 30 x 30 x 1,5 mm	1801610	729,00	1
	Verlängerungselement 2,00 m	1801630	193,65	1
	Satz zusätzliche Dachstange incl. Winkel	1806635	74,80	1
	Mittelstütze mit Fußteil komplett	1801640	auf Anfrage	
43	Gruppenzeltgestänge 6,00 x 6,00 m <i>Stahlrohr</i> \varnothing 30 x 30 x 1,5 mm	1801710	755,50	1
	Verlängerungselement 2,00 m	1801735	198,50	1
	Satz zusätzliche Dachstange incl. Winkel	1806625	79,00	1
	Mittelstütze mit Fußteil komplett	1801740	auf Anfrage	
41	Gruppenzeltgestänge – Einzelteile incl. Zubehör			
-	(1) Eckwinkel links	1810510	23,30	1
43	(2) Mittelwinkel Ende	1810540	31,85	1
	(3) Eckwinkel rechts	1810520	23,30	1
	(4) Seitenwinkel	1810530	26,80	1
	(5) Mittelwinkel Mitte	1810550	32,80	1
	(7) Fußteil	1810555	9,90	1
44	Gruppenzeltgestänge 4,15 x 6,00 m <i>Stahlrohr</i> \varnothing 32 x 1,5 mm	1046280	492,90	1
	Verlängerungselement 2,00 m	1046285	134,70	1
45	Gruppenzeltgestänge 5,79 x 6,00 m <i>Stahlrohr</i> \varnothing 32 x 1,5 mm	1046900	518,90	1
	Verlängerungselement 2,00 m	1046905	170,20	1
46	Gruppenzeltgestänge 4,15 x 6,00 m <i>Aluminiumrohr</i> \varnothing 40 x 1,5 mm	1387910	606,00	1
	Verlängerungselement 2,00 m	1387915	175,20	1
47	Gruppenzeltgestänge 5,79 x 6,00 m <i>Aluminiumrohr</i> \varnothing 40 x 1,5 mm	1387520	665,00	1
	Verlängerungselement 2,00 m	1387525	212,50	1
- weitere Größen auf Anfrage -				

Pos.	Bezeichnung	Menge
1)	Seitenwinkel (1) 75° o. Ausstellung	2 Stck.
2)	Mittelwinkel (2) - Endwinkel	2 Stck.
3)	Seitenwinkel (3) 75° o. Ausstellung	2 Stck.
4)	Seitenwinkel (4) 75° o. Ausstellung	4 Stck.
5)	Mittelwinkel (5) - Zwischenwinkel	2 Stck.
6)	Fußrohr 30 x 30 x 1.5 mm/2220 mm lg.	8 Stck.
7)	Fußteil 90°	8 Stck.
8)	Verb.- Rohr 30 x 30 x 1.5 mm/1950 mm lg.	9 Stck.
9)	Sparren 30 x 30 x 1.5 mm/2040 mm lg.	8 Stck.
10)	Strebe FI 25 x 5 mm/690 mm lg.	4 Stck.
11)	Strebe FI 25 x 5 mm/530 mm lg.	8 Stck.
12)	Verb.- Rohr 20 x 15 x 1.5 mm/2510 mm lg.	2 Stck.
	Btl. Zubehörteile	1 Stck.

Montage - Hinweis!

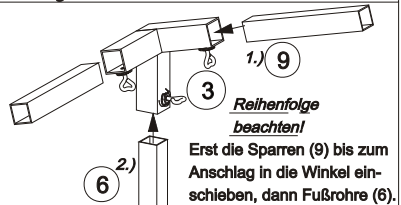

Montage - Hinweis der Zubehörteile!

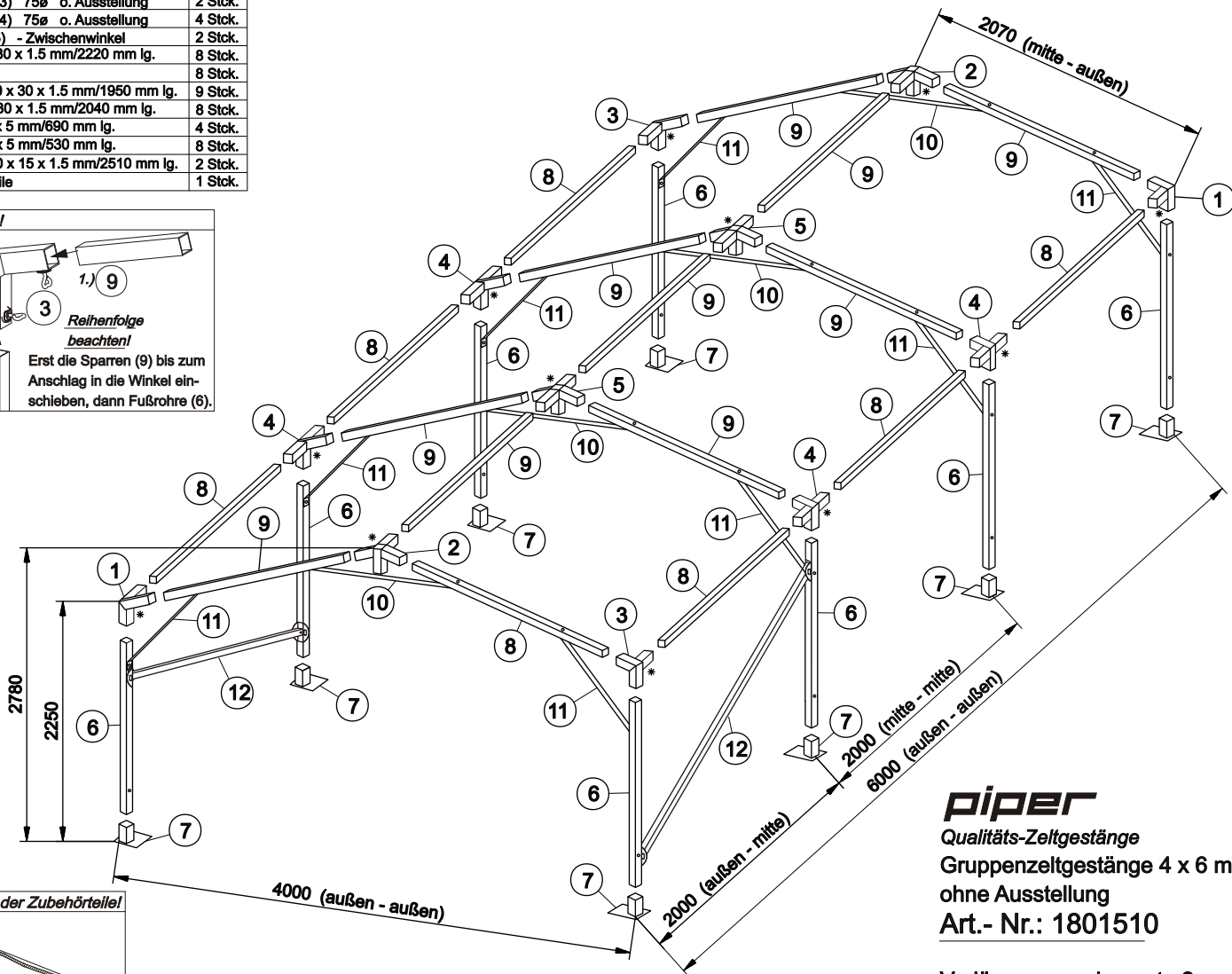
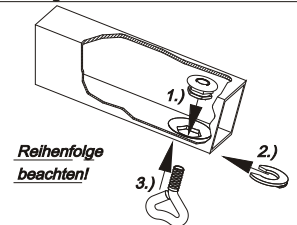

PIPER

Qualitäts-Zeltgestänge
Gruppenzeltgestänge 4 x 6 m
ohne Ausstellung
Art.- Nr.: 1801510

Verlängerungselement 2 m
(Breite: 4 m)
Art.- Nr.: 1801525

Bezeichnung

Gruppenzeltgestänge 4,00 x 6,00 m
Verlängerungselement 2,00 m
Satz zusätzliche Dachstange incl. Winkel

Artikel

1801510
1801525
1806645

€/Stück

706,00
187,20
70,70

VE

1
1
1

PIPER

Qualitäts-Zeltgestänge
 Gruppentzeltgestänge 5 x 6 m
 ohne Ausstellung
 Art.- Nr.: 1801610

Verlängerungselement 2 m
 (Breite: 5 m)
 Art.- Nr.: 1801630

Pos.	Bezeichnung	Menge
1)	Seitenwinkel (1) 75° o. Ausstellung	2 Stck.
2)	Mittelwinkel (2) - Endwinkel	2 Stck.
3)	Seitenwinkel (3) 75° o. Ausstellung	2 Stck.
4)	Seitenwinkel (4) 75° o. Ausstellung	4 Stck.
5)	Mittelwinkel (5) - Zwischenwinkel	2 Stck.
6)	Fußrohr 30 x 30 x 1.5 mm/2220 mm lg.	8 Stck.
7)	Fußteil 90°	8 Stck.
8)	Verb.- Rohr 30 x 30 x 1.5 mm/1950 mm lg.	9 Stck.
9)	Sparren 30 x 30 x 1.5 mm/2560 mm lg.	8 Stck.
10)	Strebe Fl 25 x 5 mm/690 mm lg.	4 Stck.
11)	Strebe Fl 25 x 5 mm/530 mm lg.	8 Stck.
12)	Verb.- Rohr 20 x 15 x 1.5 mm/2510 mm lg.	2 Stck.
	Btl. Zubehörteile	1 Stck.

Montage - Hinweis!

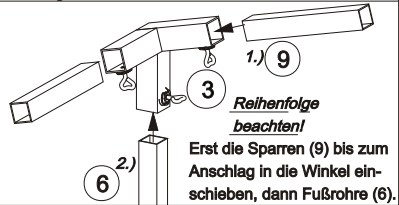

Montage - Hinweis der Zubehörteile!

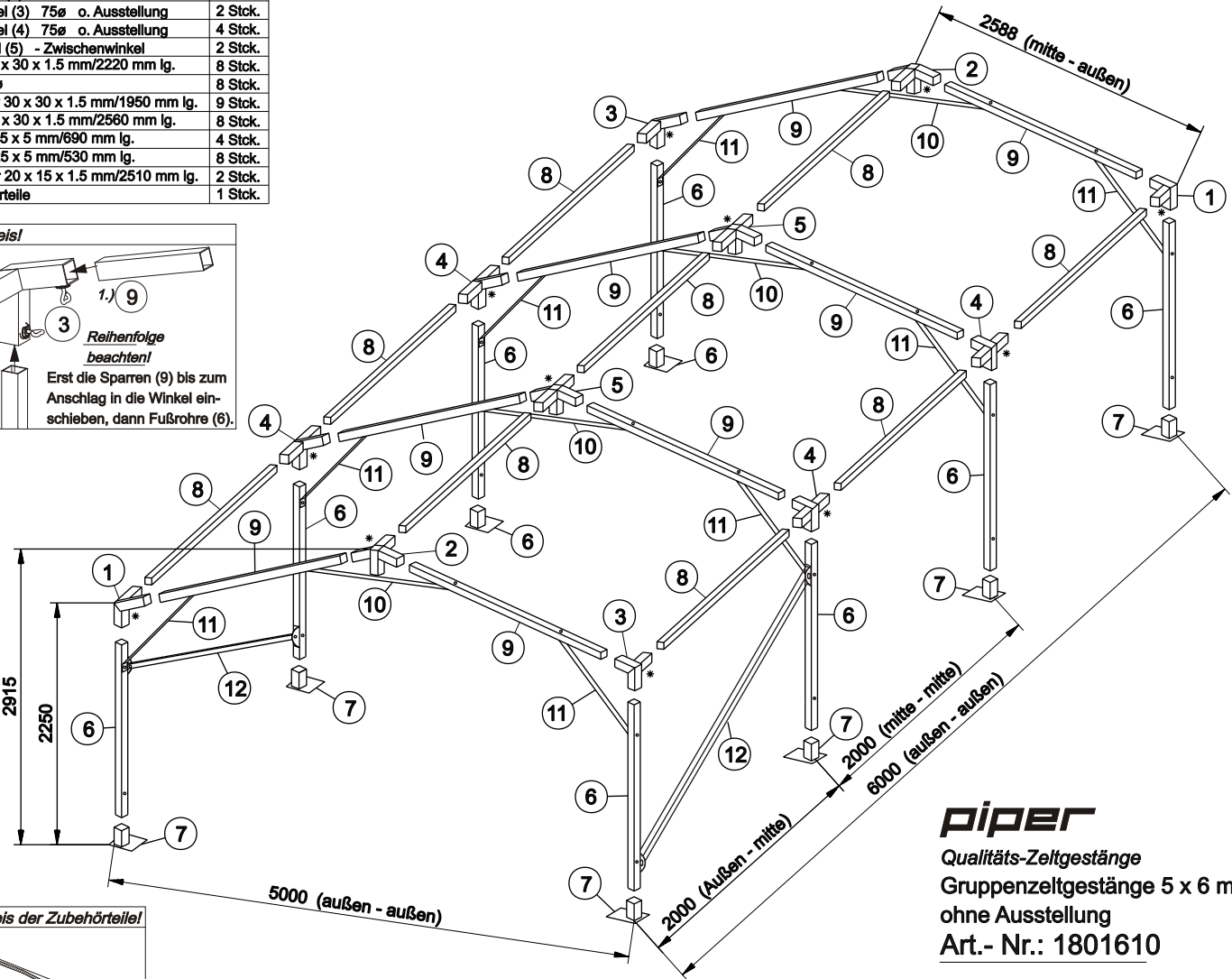
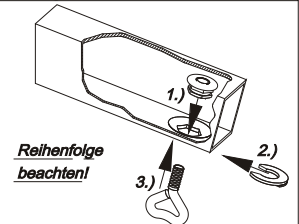

Bezeichnung

Gruppentzeltgestänge 5,00 x 6,00 m

Verlängerungselement 2,00 m

Satz zusätzliche Dachstange incl. Winkel

Mittelstütze mit Fußteil komplett

Artikel

1801610

1801630

1806635

1801640

€/Stück

729,00

193,65

74,80

auf Anfrage

VE

1

1

1

1

Pos.	Bezeichnung	Menge
1)	Seitenwinkel (1) 75° o. Ausstellung	2 Stck.
2)	Mittelwinkel (2) - Endwinkel	2 Stck.
3)	Seitenwinkel (3) 75° o. Ausstellung	2 Stck.
4)	Seitenwinkel (4) 75° o. Ausstellung	4 Stck.
5)	Mittelwinkel (5) - Zwischenwinkel	2 Stck.
6)	Fußrohr 30 x 30 x 1.5 mm/2220 mm lg.	8 Stck.
7)	Fußteil 90°	8 Stck.
8)	Verb.- Rohr 30 x 30 x 1.5 mm/1950 mm lg.	9 Stck.
9)	Sparren 30 x 30 x 1.5 mm/3080 mm lg.	8 Stck.
10)	Strebe Fl 25 x 5 mm/690 mm lg.	4 Stck.
11)	Strebe Fl 25 x 5 mm/530 mm lg.	8 Stck.
12)	Verb.- Rohr 20 x 15 x 1.5 mm/2510 mm lg.	2 Stck.
	Btl. Zubehörteile	1 Stck.

Montage - Hinweis!

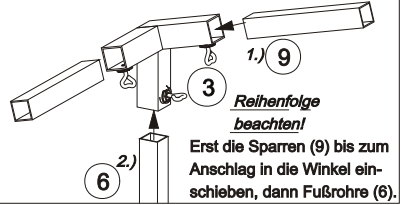

Montage - Hinweis der Zubehörteile!

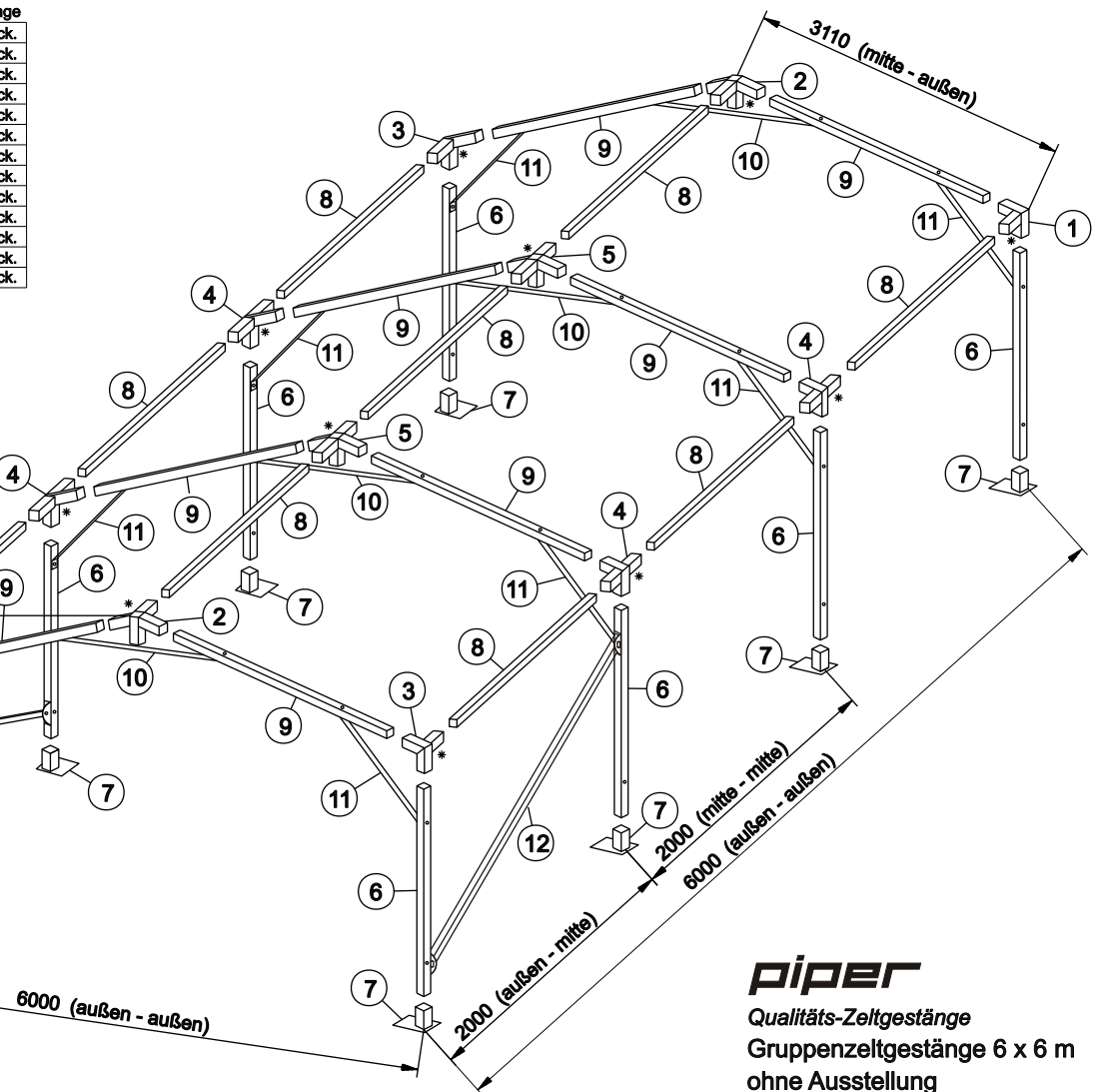
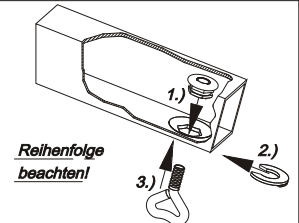

PIPER
 Qualitäts-Zeltgestänge
 Gruppenzeltgestänge 6 x 6 m
 ohne Ausstellung
 Art.- Nr.: 1801710

 Verlängerungselement 2 m
 (Breite: 6 m)
 Art.- Nr.: 1801735

Bezeichnung	Artikel	€/Stück	VE
Gruppenzeltgestänge 6,00 x 6,00 m	1801710	755,50	1
Verlängerungselement 2,00 m	1801735	198,50	1
Satz zusätzliche Dachstange incl. Winkel	1806625	79,00	1
Mittelstütze mit Fußteil komplett	1801740		1

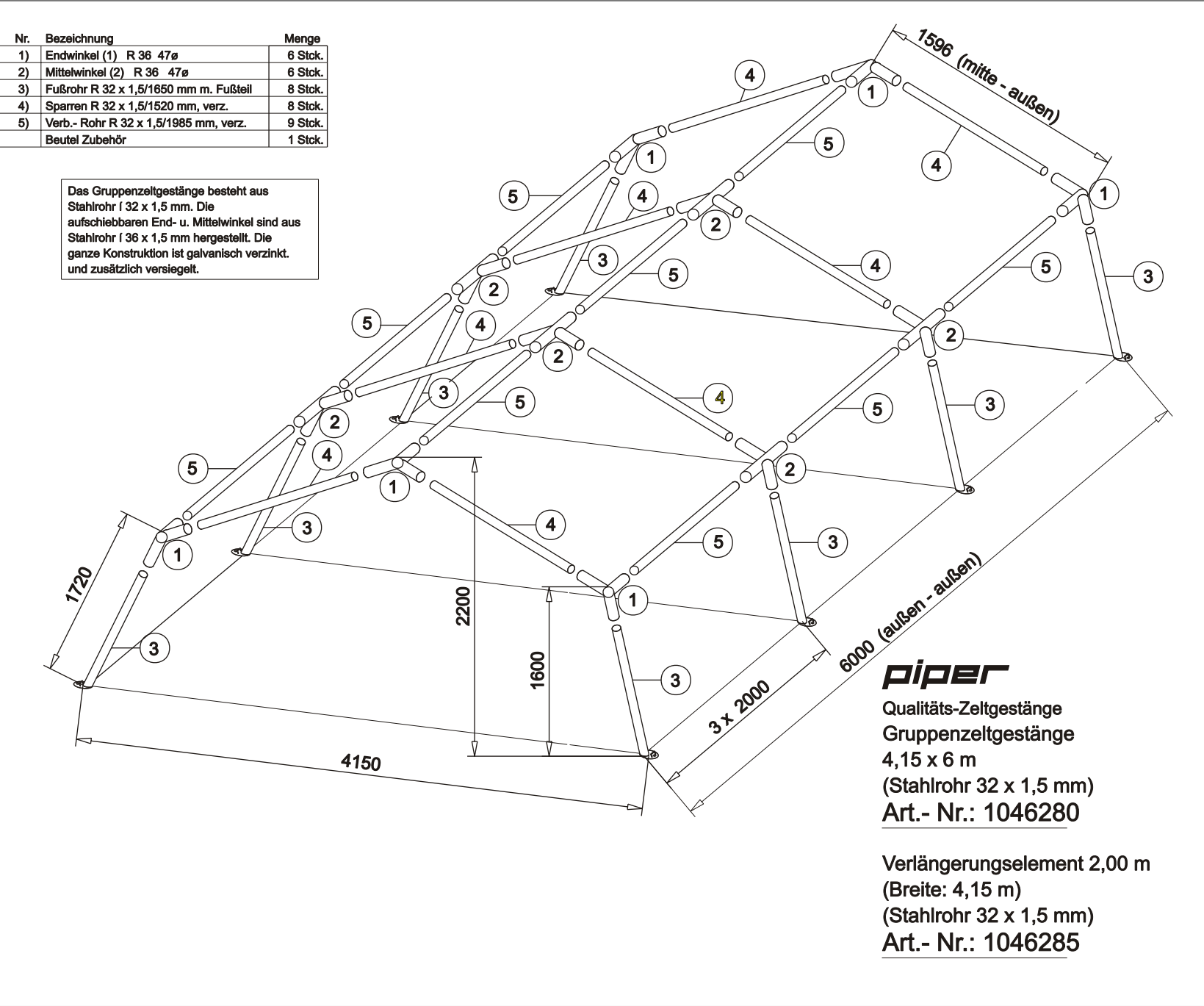

Nr.	Bezeichnung	Menge
1)	Endwinkel (1) R 36 47°	6 Stck.
2)	Mittelwinkel (2) R 36 47°	6 Stck.
3)	Fußrohr R 32 x 1,5/1650 mm m. Fußteil	8 Stck.
4)	Sparren R 32 x 1,5/1520 mm, verz.	8 Stck.
5)	Verb.- Rohr R 32 x 1,5/1985 mm, verz.	9 Stck.
	Beutel Zubehör	1 Stck.

PIPER
 Qualitäts-Zeltgestänge
 Gruppenzeltgestänge
 4,15 x 6 m
 (Stahlrohr 32 x 1,5 mm)
 Art.- Nr.: 1046280

Verlängerungselement 2,00 m
 (Breite: 4,15 m)
 (Stahlrohr 32 x 1,5 mm)
 Art.- Nr.: 1046285

Bezeichnung	Artikel	€/ Stück	VE
Gruppenzeltgestänge 4,15 x 6,00 m Stahl	1046280	492,90	1
Verlängerungselement 2,00 m	1046285	134,70	1

Gruppenzeltgestänge

Gruppenzeltgestänge

45

Verlängerungselement 2,00 m	Bezeichnung		
	Gruppenzeltgestänge 5,79 x 6,00 m Stahl	Artikel	VE
	1046900	518,90	1
	1046905	170,20	1

Nr.	Bezeichnung	Menge
1)	Endwinkel (1) R 36 47°	6 Stck.
2)	Mittelwinkel (2) R 36 47°	6 Stck.
3)	Fußrohr R 32 x 1,5/1750 mm m. Fußt.eil	8 Stck.
4)	Sparren R 32 x 1,5/2440 mm, verz.	8 Stck.
5)	Verb.- Rohr R 32 x 1,5/1985 mm, verz.	9 Stck.
	Beutel Zubehör	1 Stck.

Das Gruppenzeltgestänge besteht aus Stahlrohr \varnothing 32 x 1,5 mm. Die aufschleibbaren End- u. Mittelwinkel sind aus Stahlrohr \varnothing 36 x 1,5 mm hergestellt. Die ganze Konstruktion ist galvanisch verzinkt und zusätzlich versiegelt.

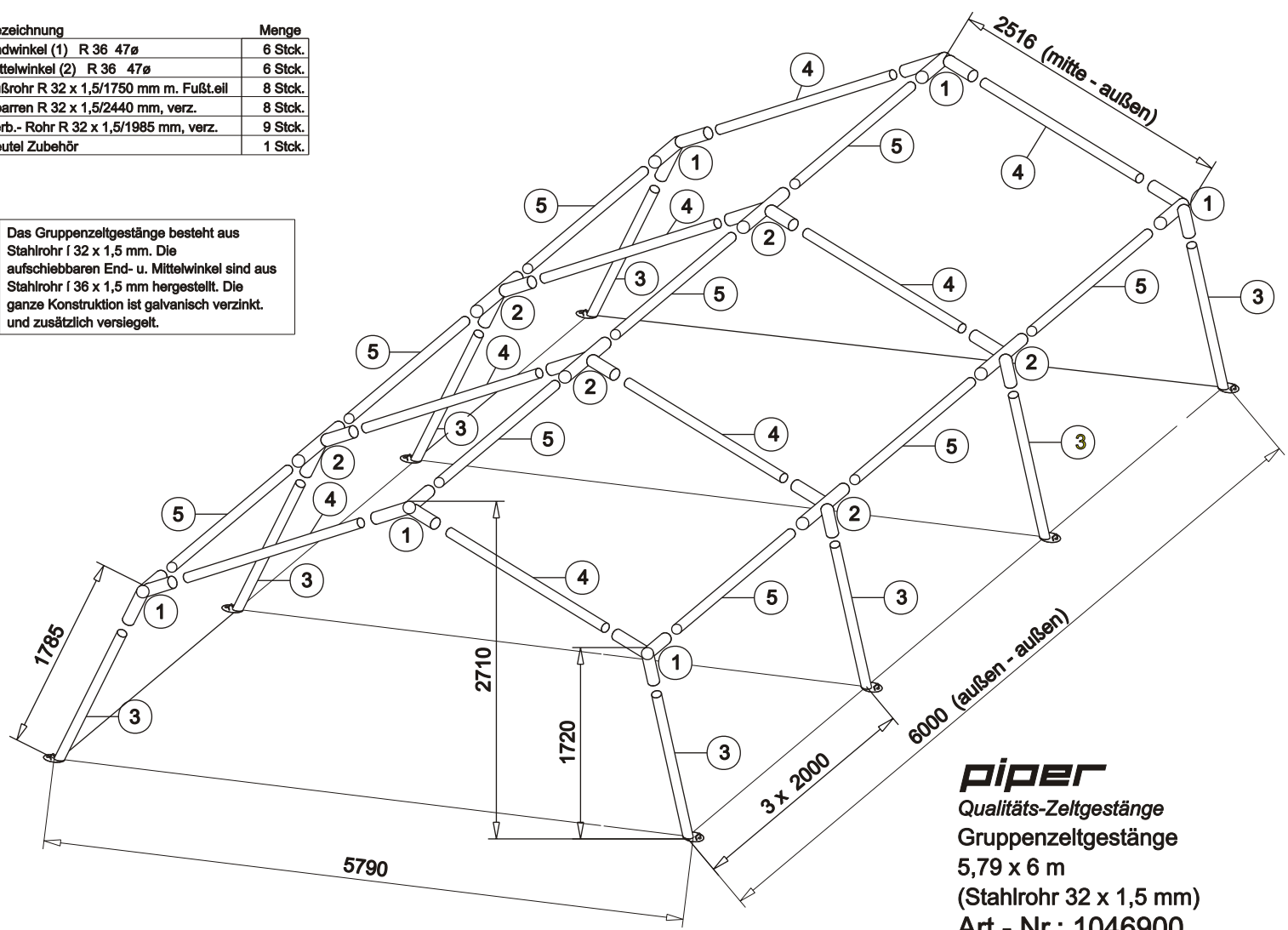

PIPER
 Qualitäts-Zeltgestänge
 Gruppenzeltgestänge
 5,79 x 6 m
 (Stahlrohr 32 x 1,5 mm)
 Art.- Nr.: 1046900

Verlängerungselement 2,00 m
 (Breite: 5,79 m)
 (Stahlrohr 32 x 1,5 mm)
 Art.- Nr.: 1046905

PIPER Qualitäts - Zeltgestänge

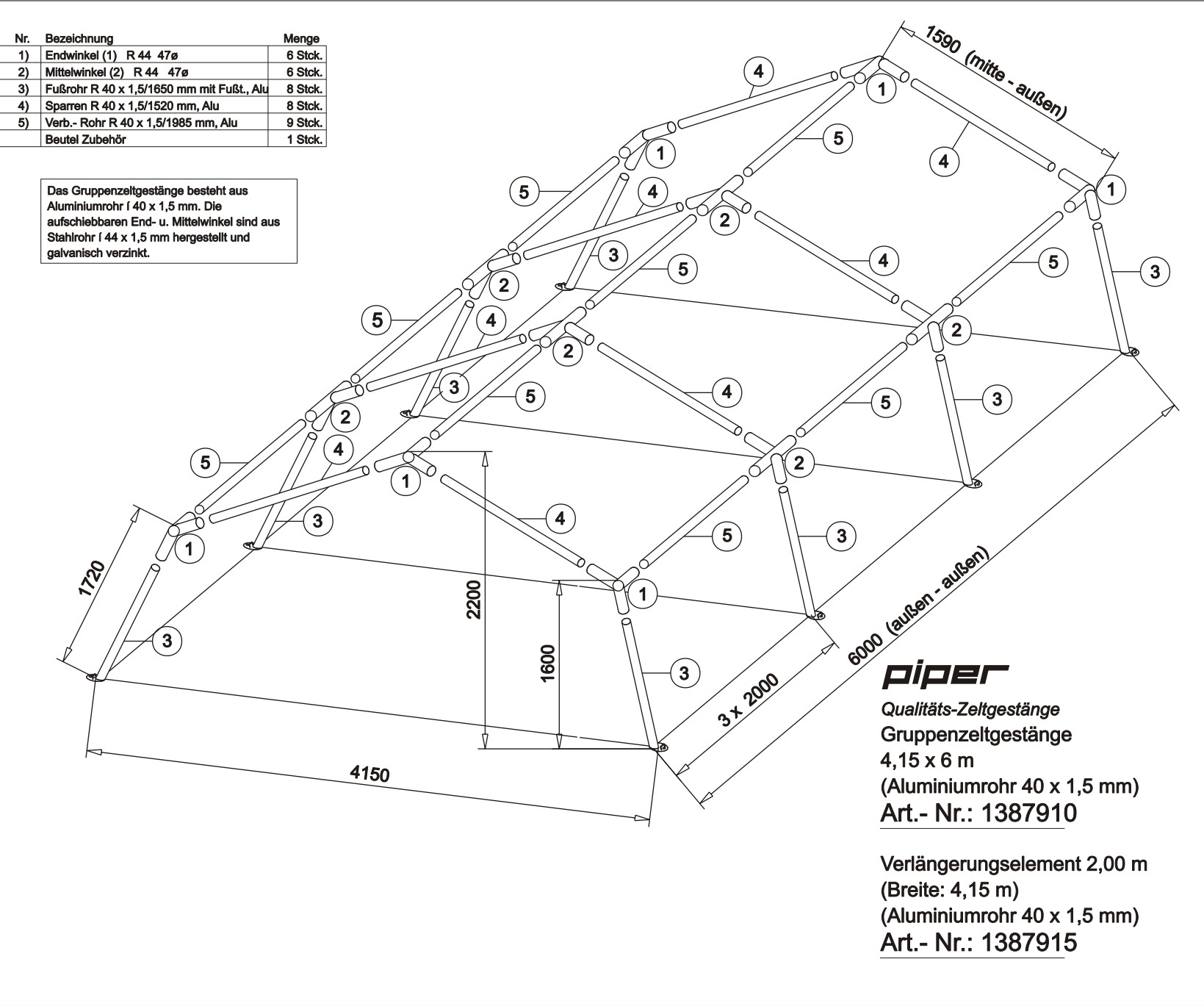

PIPER
 Qualitäts-Zeltgestänge
 Gruppenzeltgestänge
 4,15 x 6 m
 (Aluminiumrohr 40 x 1,5 mm)
 Art.- Nr.: 1387910

Verlängerungselement 2,00 m
 (Breite: 4,15 m)
 (Aluminiumrohr 40 x 1,5 mm)
 Art.- Nr.: 1387915

Bezeichnung	Gruppenzeltgestänge 4,15 x 6,00 m Alu	Artikel	1387910	€/ Stück	606,00	VE	1
	Verlängerungselement 2,00 m		1387915		175,20		1

Gruppenzeltgestänge

Nr.	Bezeichnung	Menge
1)	Endwinkel (1) R 44 47°	6 Stck.
2)	Mittelwinkel (2) R 44 47°	6 Stck.
3)	Fußrohr R 40 x 1,5/1750 mm mit Fußt., Alu	8 Stck.
4)	Sparren R 40 x 1,5/2440 mm, Alu	8 Stck.
5)	Verb.- Rohr R 40 x 1,5/1985 mm, Alu	9 Stck.
	Beutel Zubehör	1 Stck.

Das Gruppenzeltgestänge besteht aus Aluminiumrohr f 40 x 1,5 mm. Die aufschiebenden End- u. Mittelwinkel sind aus Stahlrohr f 44 x 1,5 mm hergestellt und galvanisch verzinkt.

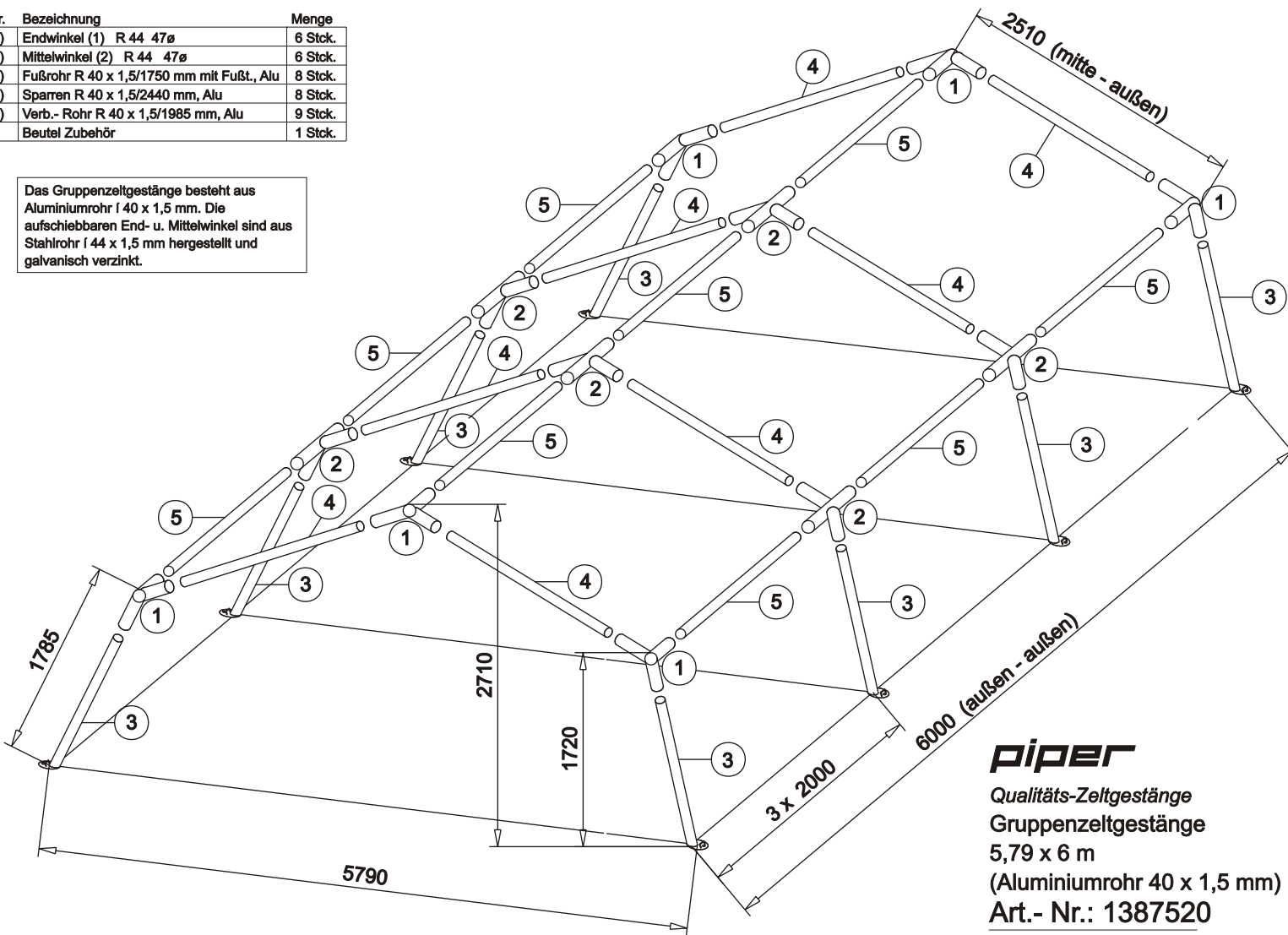

PIPER

Qualitäts-Zeltgestänge
 Gruppenzeltgestänge
 5,79 x 6 m
 (Aluminiumrohr 40 x 1,5 mm)
 Art.- Nr.: 1387520

Verlängerungselement 2,00 m
 (Breite: 5,79 m)
 (Aluminiumrohr 40 x 1,5 mm)
 Art.- Nr.: 1387525

Bezeichnung	Artikel	€/ Stück	VE
Gruppenzeltgestänge 5,79 x 6,00 m Alu	1387520	665,00	1
Verlängerungselement 2,00 m	1387525	212,50	1

Arbeitszelt- und Gerätezeltgestänge				
Seite	Bezeichnung (Breite x Länge)	Artikel - Nr.	€ / Stück	VE
49	Arbeitszeltgestänge Gr.2 2,00 x 2,55 m <i>Stahlrohr ø 28 x 1,5 mm</i>	1281600	auf Anfrage	1
50	Arbeitszeltgestänge A 200 2,00 x 2,00 m <i>Stahlrohr ø 32 x 1,5 mm</i>	1444500	auf Anfrage	1
51	Arbeitszeltgestänge A 300 2,00 x 3,00 m <i>Stahlrohr ø 32 x 1,5 mm</i>	1444300	220,80	1
52	Arbeitszeltgestänge A 450 2,00 x 4,50 m <i>Stahlrohr ø 32 x 1,5 mm</i>	1444400	auf Anfrage	1
53	Gerätezeltgestänge ohne Vordach 2,00 x 1,80 m <i>Stahlrohr ø 25 x 1 mm / ø 22 x 1 mm / ø 19 x 1 mm</i>	1036300	98,00	1

Arbeitszeltgestänge

Nr.	Bezeichnung	Menge
1)	Firstrohr mit vier anklappbaren Fußrohren R 28 x 1,5/2240	1 Stck.
2)	Einsteckrohre R 25/2465	4 Stck.

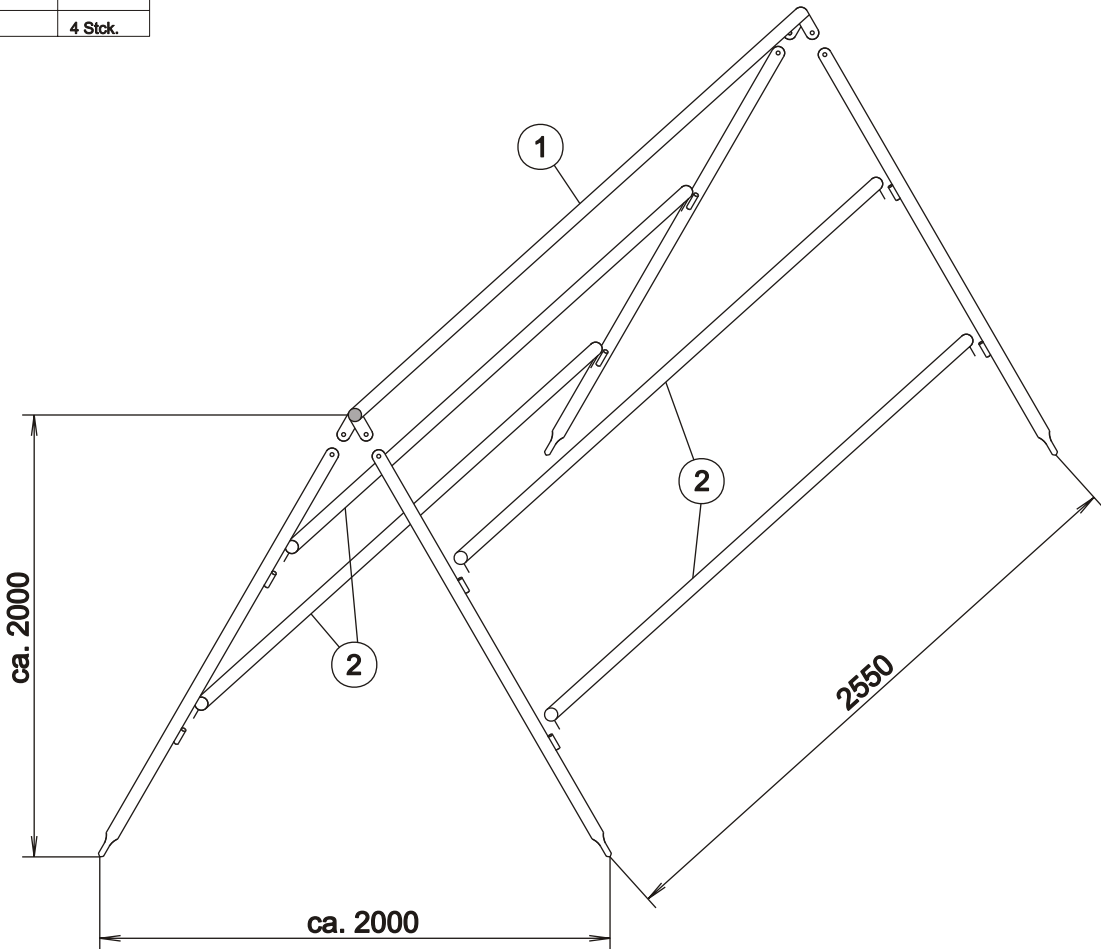

PIPER

Qualitäts-Zeltgestänge
Arbeitszeltgestänge Gr. 2
Stahlrohr 28 x 1,5 mm
Art.- Nr.: 1281600

Bezeichnung

Arbeitszeltgestänge Gr. 2

Artikel

1281600

€ / Stück

auf Anfrage

VE

1

Nr.	Bezeichnung	Menge
1)	Eckwinkel	4 Stck.
2)	Firstwinkel vorn + hinten	2 Stck.
3)	Firstwinkel	1 Stck.
4)	Seitenwinkel	2 Stck.
5)	Rohr R 32/920 beidseitig verjüngt	12 Stck.
6)	Fußrohr gefedert Rohr R 32/920 beidseitig verjüngt + Rohr R 32/720 mit Fußteil	6 Stck.
7)	Fußunterteil	6 Stck.

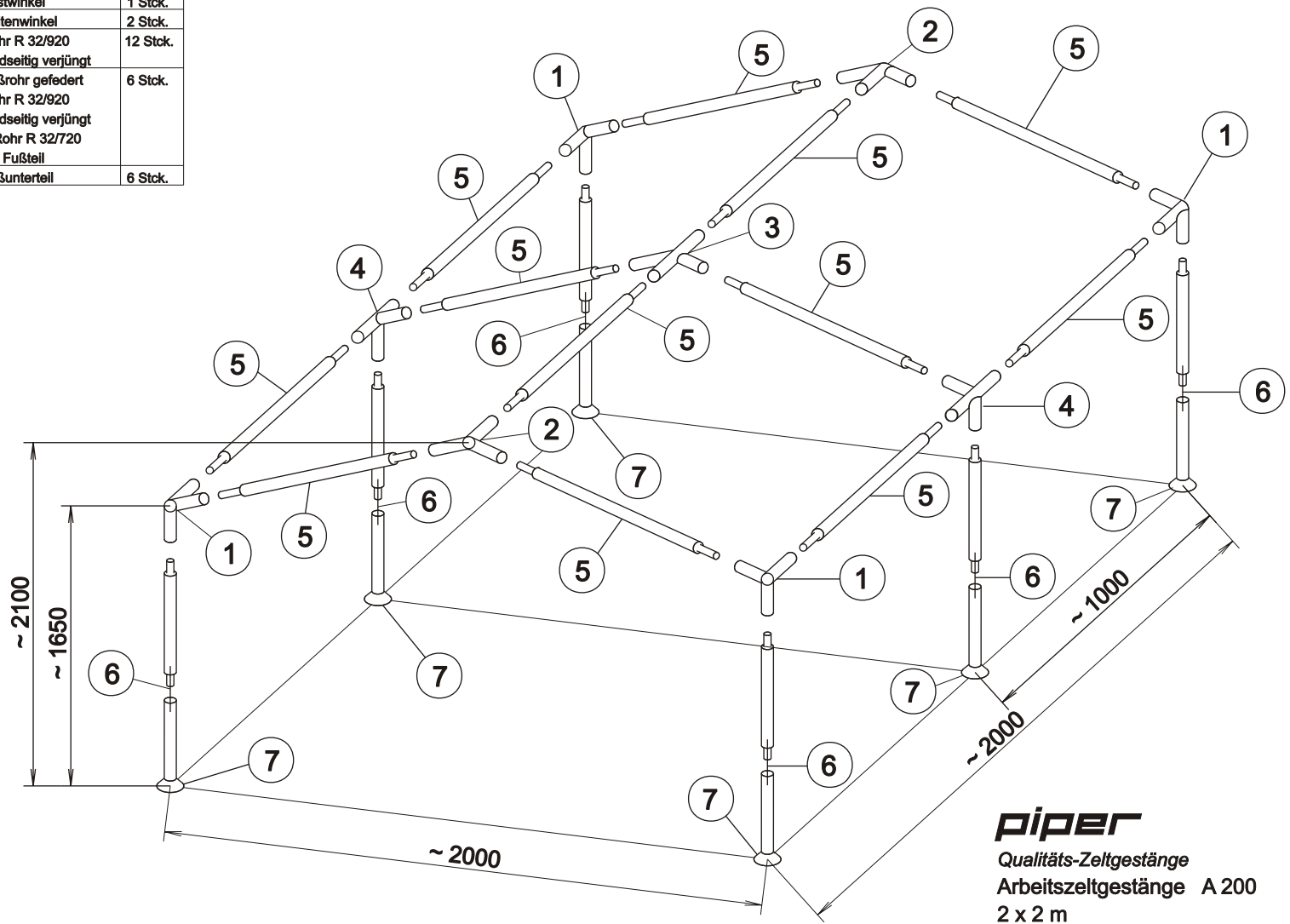

PIPER
 Qualitäts-Zeltgestänge
 Arbeitszeltgestänge A 200
 2 x 2 m
 (Stahlrohr 32 x 1,5 mm)
 Art.- Nr.: 1444500

Arbeitszeltgestänge A 200	Bezeichnung
	Artikel
1444500	€ / Stück
auf Anfrage	VE
1	

Arbeitszeltgestänge

51

Arbeitszeltgestänge A 300

Bezeichnung

Nr.	Bezeichnung	Menge
1)	Eckwinkel	4 Stck.
2)	Firstwinkel vorn + hinten	2 Stck.
3)	Firstwinkel	1 Stck.
4)	Seitenwinkel	2 Stck.
5)	Rohr R 32/920 beidseitig verjüngt	6 Stck.
6)	Zwischenrohr gef. Rohr R 32/740 verj. + Rohr R 32/740 beidseitig verjüngt	6 Stck.
7)	Fußrohr gefedert Rohr R 32/920 beidseitig verjüngt + Rohr R 32/720 mit Fußteil	6 Stck.
8)	Fußunterteil	6 Stck.

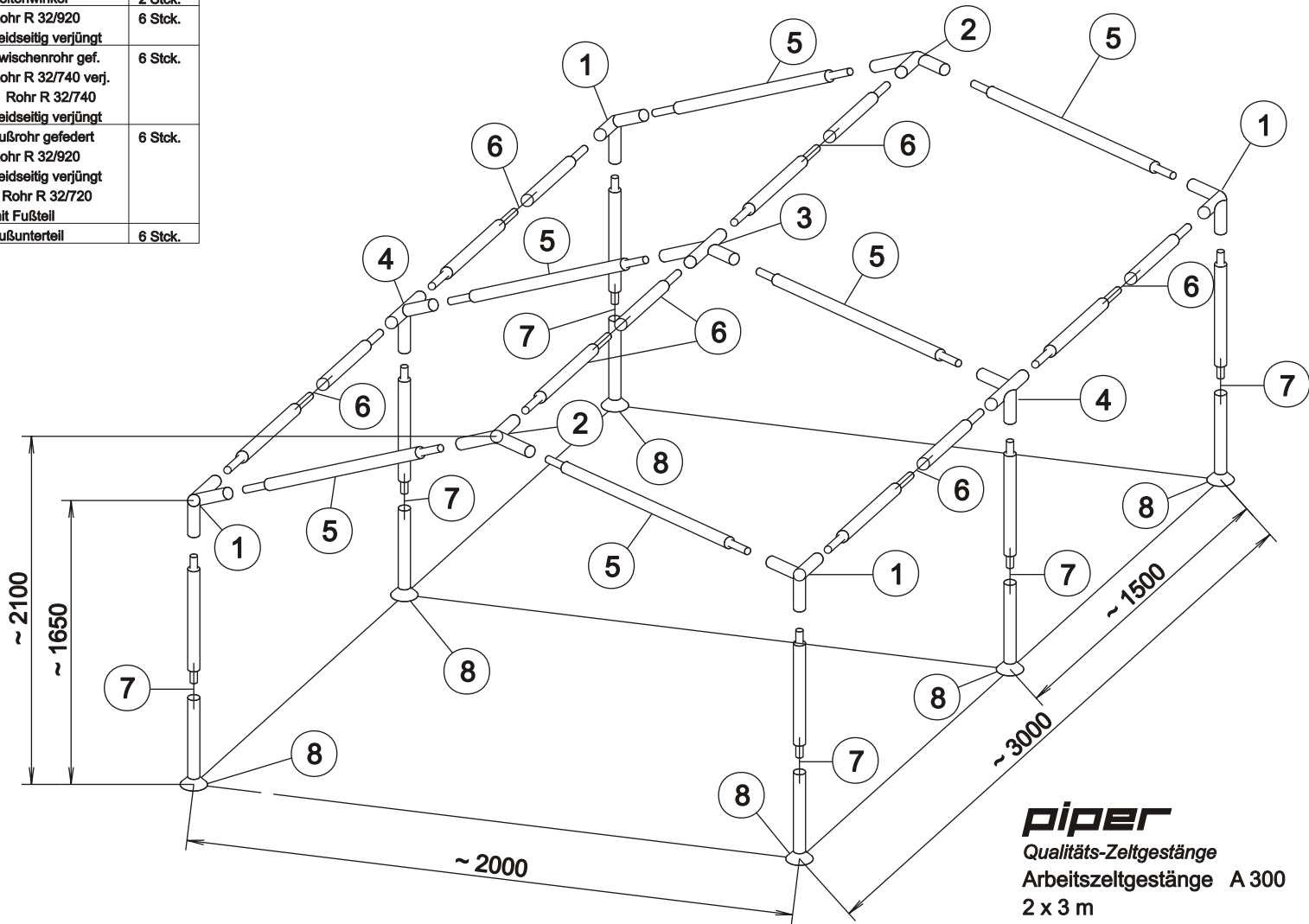

piPER
Qualitäts-Zeltgestänge
Arbeitszeltgestänge A 300
2 x 3 m
(Stahlrohr 32 x 1,5 mm)
Art.- Nr.: 1444300

Artikel

1444300

€/Stück

220,80

VE

1

piPER Qualitäts - Zeltgestänge

Nr.	Bezeichnung	Menge
1)	Eckwinkel	4 Stck.
2)	Firstwinkel vorn + hinten	2 Stck.
3)	Firstwinkel	2 Stck.
4)	Seitenwinkel	4 Stck.
5)	Rohr R 32/920 beidseitig verjüngt	8 Stck.
6)	Zwischenrohr gef. Rohr R 32/740 verj. + Rohr R 32/740 beidseitig verjüngt	9 Stck.
7)	Fußrohr gefedert Rohr R 32/920 beidseitig verjüngt + Rohr R 32/720 mit Fußteil	8 Stck.
8)	Fußunterteil	8 Stck.

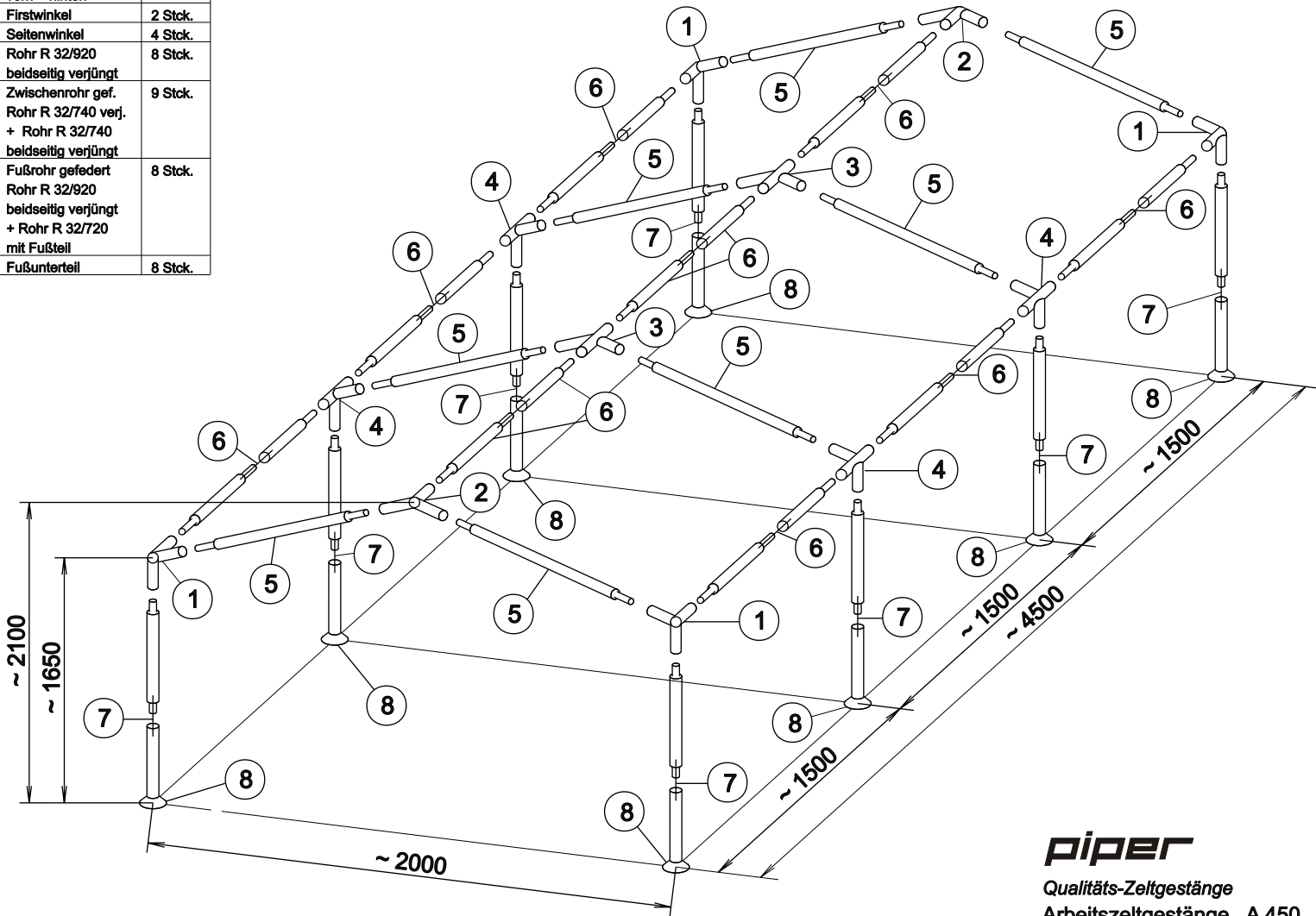

PIPER

Qualitäts-Zeltgestänge
Arbeitszeltgestänge A 450
2 x 4,5 m
(Stahlrohr 32 x 1,5 mm)
Art.- Nr.: 1444400

Bezeichnung

Arbeitszeltgestänge A 450

Artikel

1444400

€/ Stück

auf Anfrage

VE

1

Gerätezeltgestänge

53

Gerätezeltgestänge ohne Vordach	Bezeichnung			
	Artikel		€/Stück	VE
	1036300		98,00	1

Nr.	Bezeichnung	Menge
1)	Seitenwinkel (1)	4 Stck.
2)	Mittelwinkel (2)	2 Stck.
3)	Verbindungsrohr R 22/560 verjüngt und gelocht	4 Stck.
4)	Verbindungsrohr R 22/1000 verjüngt u. gelocht, m. Klemmfeder	4 Stck.
5)	glattes Rohr R 19/500 verz.	4 Stck.
6)	Zwischenrohr R 25/500 beidseitig gelocht	3 Stck.
7)	Fußrohr R 19/900 mit Gelenkfuß	4 Stck.
	Beutel Zubehör	1 Stck.

pipar
Qualitäts-Zeltgestänge
Gerätezeltgestänge ohne Vordach
(Stahlrohr 25 x 1 mm
22 x 1 mm / 19 x 1 mm)
Art.- Nr.: 1036300

pipar Qualitäts - Zeltgestänge

Pavillon- und Standzeltgestänge				
Seite	Bezeichnung (Breite x Länge)	Artikel - Nr.	€ / Stück	VE
55	Pavillongestänge 3,00 x 3,00 m <i>Stahlrohr ø 25 x 1 mm</i>	1008400	auf Anfrage	1
56	Pavillongestänge R 22 / Ø 3,40 m <i>Stahlrohr ø 22 x 1 mm</i>	1008300	auf Anfrage	1
57	Pavillongestänge 3,00 x 3,00 m, Alu <i>Aluminium - Profil S 440</i>	1716400	auf Anfrage	1
58	Pavillongestänge 4,00 x 3,00 m, Alu <i>Aluminium - Profil S 440</i>	1716450	auf Anfrage	1
59	Standzeltgestänge Orion Gr. 2 4,84 x 2,52 m, Alu <i>Aluminium - Profil S 440</i>	1712040	auf Anfrage	1
60	Türrahmen Orion, Alu <i>Aluminium - Profil S 440</i>	1712070	auf Anfrage	1

Bezeichnung		Artikel	€/Stück	VE
Pavillongestänge 3,00 x 3,00 m				
		1008400	auf Anfrage	1

Technical drawing of a pavilion frame (Pavillongestänge) with dimensions: 3000 x 3000 x 2400 mm. The drawing shows a square base with a height of 2400 mm. The front edge is 3000 mm long, and the depth is 2000 mm. The frame consists of vertical posts (1), diagonal bracing (3, 4), horizontal cross-bracing (5, 6), and feet (7). A box at the bottom right indicates 'incl. Beutel Nägel/Leinen'.

Nr.	Bezeichnung	Menge
1)	Eckwinkel R 25/810	4 Stck.
2)	Mittelwinkel R 25/220 22ø	1 Stck.
3)	Bogen (90ø) R 25/1120 verjüngt und gelocht für Stativfeder	8 Stck.
4)	Bogen (77ø) R 25/1150 verjüngt	4 Stck.
5)	Zwischenrohr R 25/1100 beidseitig verjüngt und Stativfeder	4 Stck.
6)	Zwischenrohr R 25/1150 beidseitig verjüngt mit Klemmfeder	4 Stck.
7)	Fußrohr R 25/1100 verjüngt mit Gelenkfuß	4 Stck.
	Beutel Sturmleinen + Erdnägel	1 Stck.

incl. Beutel Nägel/Leinen

piPER
Qualitäts-Zeltgestänge
Pavillongestänge 3 x 3 m
(Stahlrohr 25 x 1 mm)
Art.- Nr.: 1008400

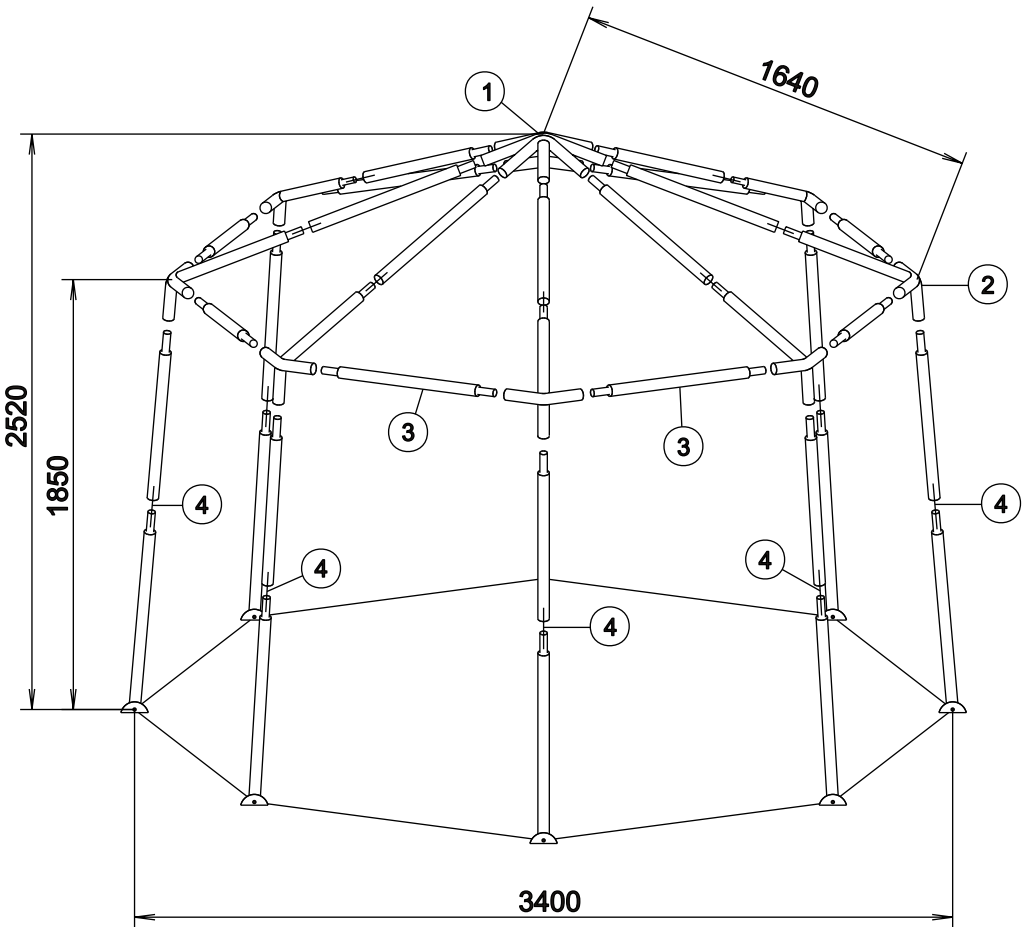

incl. Beutel Nägel/Leinen

PIPER

Qualitäts-Zeltgestänge
 Pavillongestänge R 22/3400
 (Stahlrohr 22 x 1 mm)
 Art.- Nr.: 1008300

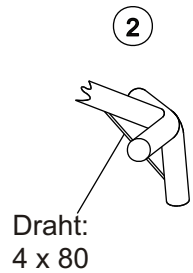
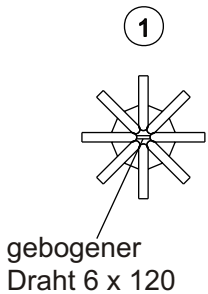

Nr.	Bezeichnung	Menge
1)	Zentralwinkel	1 Stck.
2)	Seitenwinkel angefedert Rohr R 22/800 verj. m. Klemmfeder	8 Stck.
3)	Zwischensrohr R 22/1030 beidseitig verjüngt	8 Stck.
4)	Fußteil angefedert, Rohr R 22/1120 verjüngt m. BF+ R 22/730 verjüngt Btl. Zubehörteile	8 Stck.

Bezeichnung

Pavillongestänge R 22 / Ø 3,40 m

Artikel

1008300

€/ Stück

auf Anfrage

VE

1

Pavillongestänge

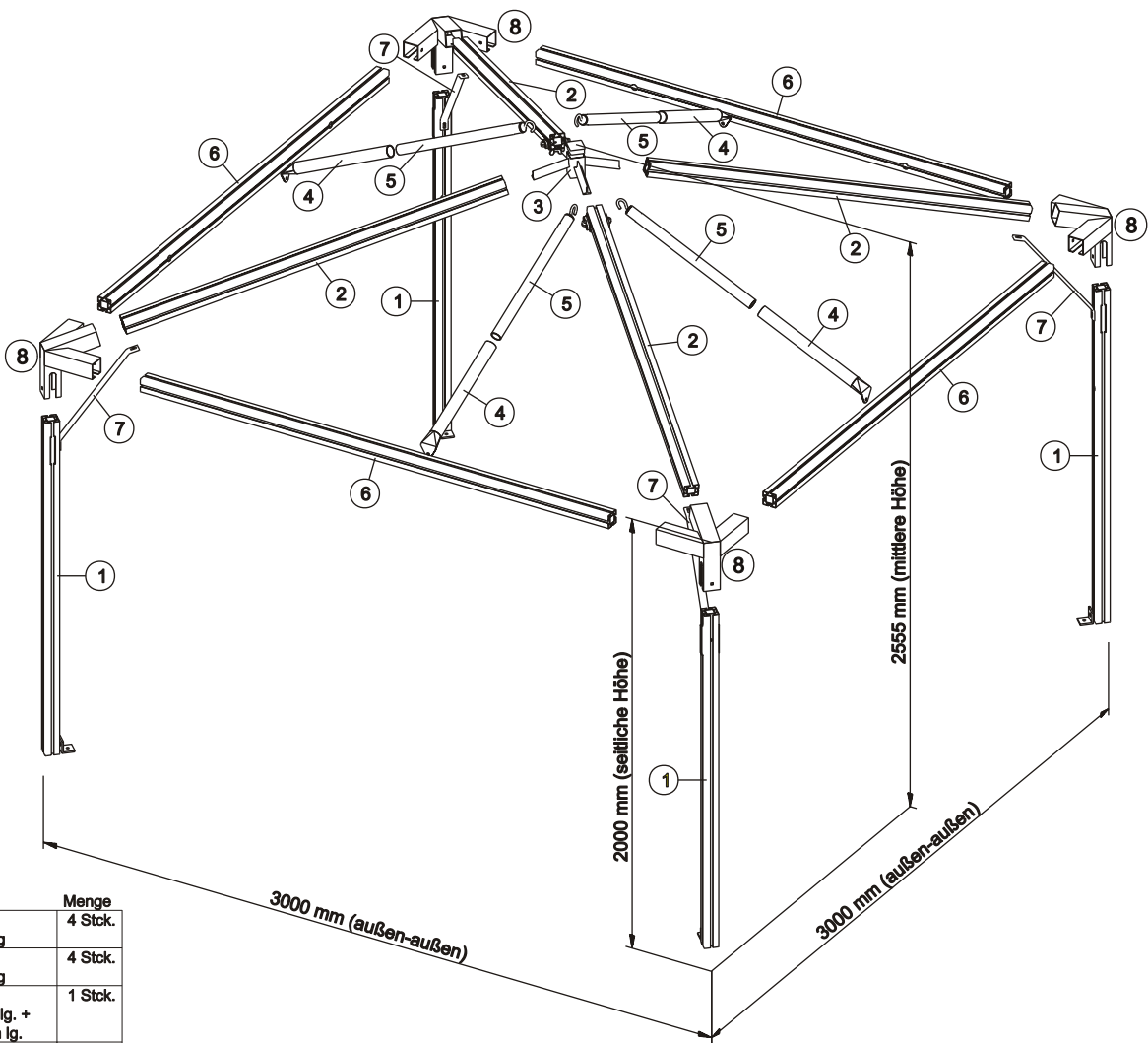

Nr.	Bezeichnung	Menge
1)	Fußteil, ALU-Profil S440, 1955 mm lang	4 Stck.
2)	Dachrohr, ALU-Profil S440, 2135 mm lang	4 Stck.
3)	Firstverbinder Dach VK.-Rohr 40 x 40 x 1,5/60 mm lg. + 4 x T-Stahl 20 x 20 x 3/105 mm lg.	1 Stck.
4)	Rohr (Alu) ø 32 x 1,5/900 mm lg., geplättet und gebogen 68°	4 Stck.
5)	Hakenrohr (Alu) ø 28 x 2/1100 mm lg. Ha 25	4 Stck.
6)	Verbindungs - Rohr ALU-Profil S440, 2850 mm lang	4 Stck.
7)	Strebe FI 20 x 5/360 mm lg. 2 x abgekantet Alu	4 Stck.
8)	Eckwinkel 4 x VK.-Rohr (Alu) 45 x 45 x 2 mm	4 Stck.
	Beutel Zubehörteile	1 Stck.



Alu-Profil S440

PIPER

Qualitäts-Zeltgestänge
Pavillongestänge 3 x 3 m
(Alu-Profil S440)
Art.- Nr.: 1716400

Bezeichnung

Pavillongestänge 3,00 x 3,00 m Alu-Profil

Artikel

1716400

€/ Stück

auf Anfrage

VE

1

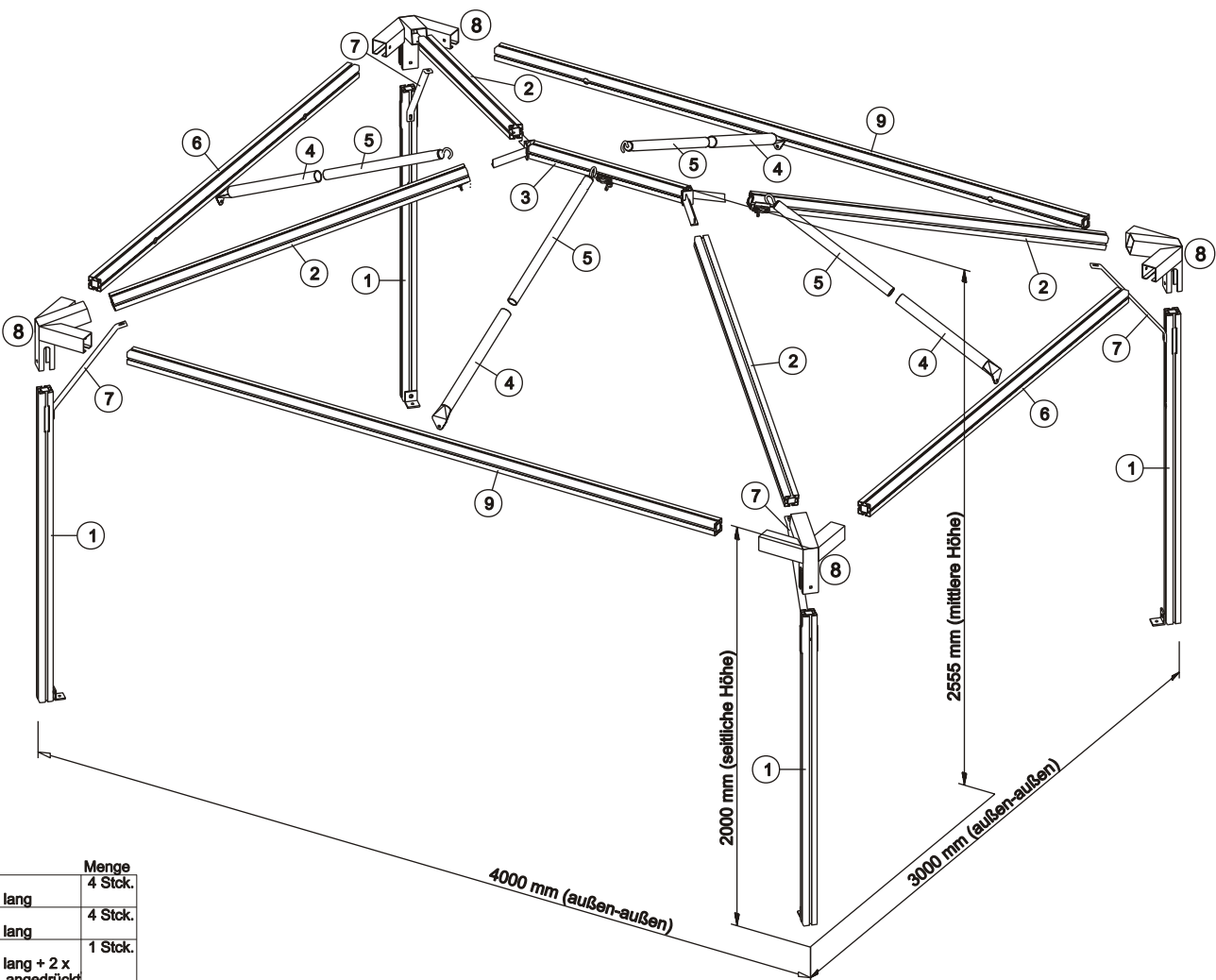

Nr.	Bezeichnung	Menge
1)	Fußteil, ALU-Profil S440, 1955 mm lang	4 Stck.
2)	Dachrohr, ALU-Profil S440, 2135 mm lang	4 Stck.
3)	Satteldachrohr ALU-Profil S440, 1000 mm lang + 2 x Firstverbinder (Satteldach), angedrückt	1 Stck.
4)	Rohr (Alu) \varnothing 32 x 1,5/900 mm lg., geplättet und gebogen 68°	4 Stck.
5)	Hakenrohr (Alu) \varnothing 28 x 2/1100 mm lg. Ha 25	4 Stck.
6)	Verbindungs - Rohr ALU-Profil S440, 2850 mm lang	2 Stck.
7)	Strebe FI 20 x 5/360 mm lg., 2 x abgekanzelt Alu	4 Stck.
8)	Eckwinkel 4 x VK.-Rohr (Alu) 45 x 45 x 2 mm	4 Stck.
9)	Verbindungs - Rohr ALU-Profil S440, 3850 mm lang	2 Stck.
	Beutel Zubehörteile	1 Stck.



PIPER

Qualitäts-Zeltgestänge
Pavillongestänge 3 x 4 m
(Alu-Profil S440)
Art.- Nr.: 1716450

Bezeichnung

Pavillongestänge 4,00 x 3,00 m Alu-Profil

Artikel

1716450

€/Stück

auf Anfrage

VE

1

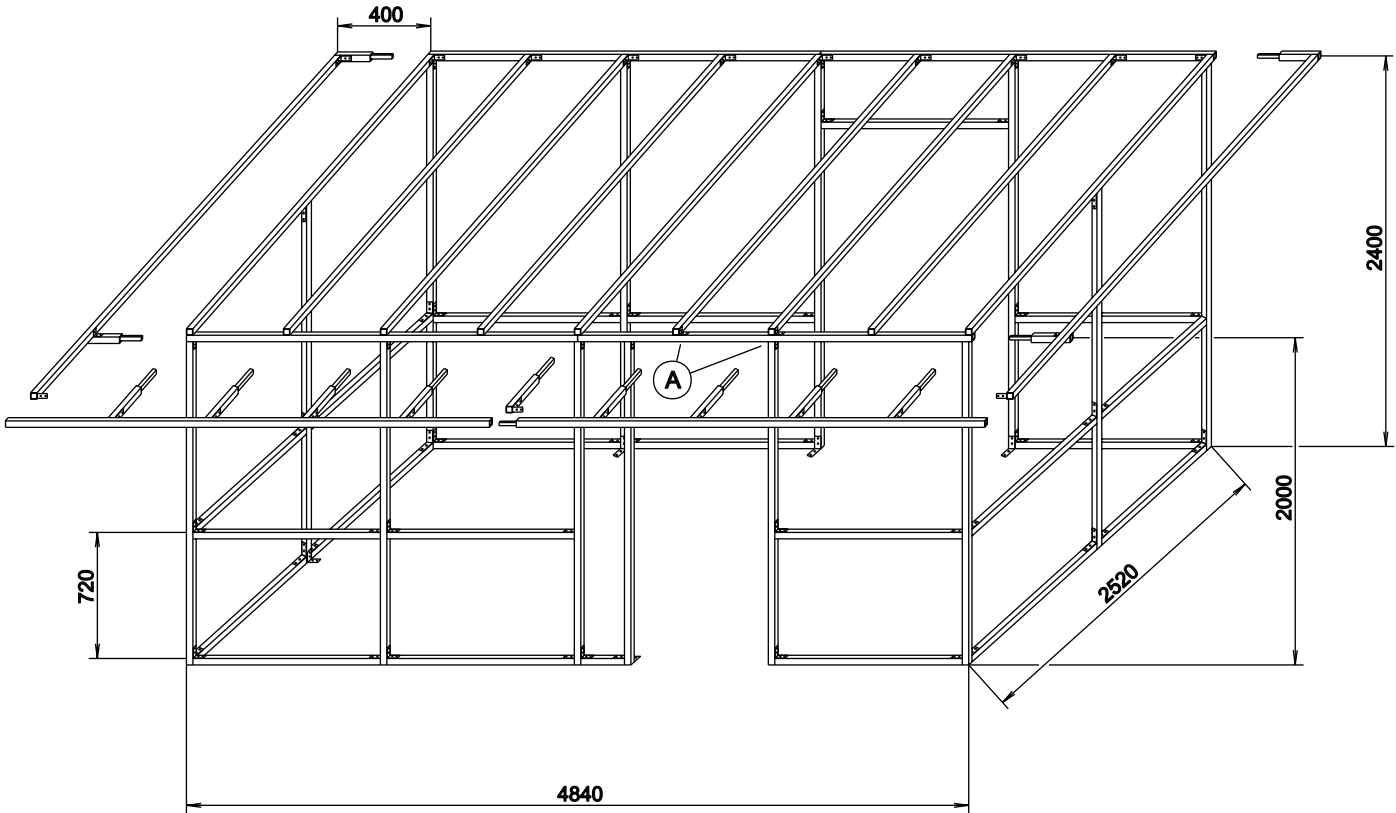

Alu - Profil S440

A

Bei Position " A " über dem Türstock vorn
werden die Winkel seitlich links oder rechts verschraubt!

PIPER

Qualitäts-Zeltgestänge
Standzeltgestänge Orion Gr. 2, Alu
4,84 x 2,52 m
(Alu - Profil S440)
Art.- Nr.: 1712040

Bezeichnung Standzeltgestänge Orion Gr. 2, Alu	Artikel 1712040	€ / Stück auf Anfrage	VE 1
--	---------------------------	---------------------------------	----------------

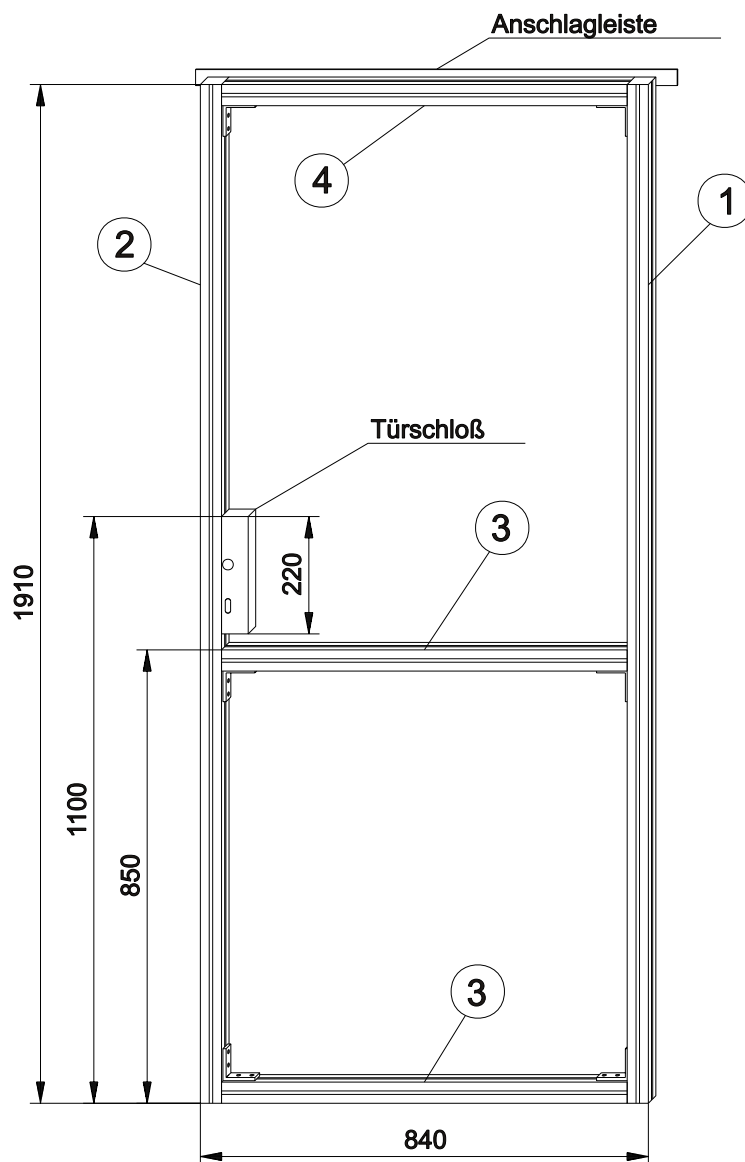

Alu - Profil S440

PIPER
Qualitäts-Zeltgestänge
Türrahmen Orion, Alu
(Alu - Profil S440)
Art.- Nr.: 1712070

Nr.	Bezeichnung	Menge
1)	Rahmenrohr S440/1910 mm ohne Leiste	1 Stck.
2)	Rahmenrohr S440/1910 mm mit Schloß und Leiste	1 Stck.
3)	Zwischenrohr S440/760 mm ohne Leiste	2 Stck.
4)	Zwischenrohr S440/760 mm mit Leiste	1 Stck.
	Btl. - Zubehör	1 Stck.

Bezeichnung	Artikel	€ / Stück	VE
Türrahmen Orion, Alu	1712070	auf Anfrage	1

Standzeltgestänge

Alu - Profile und Befestigungsteile

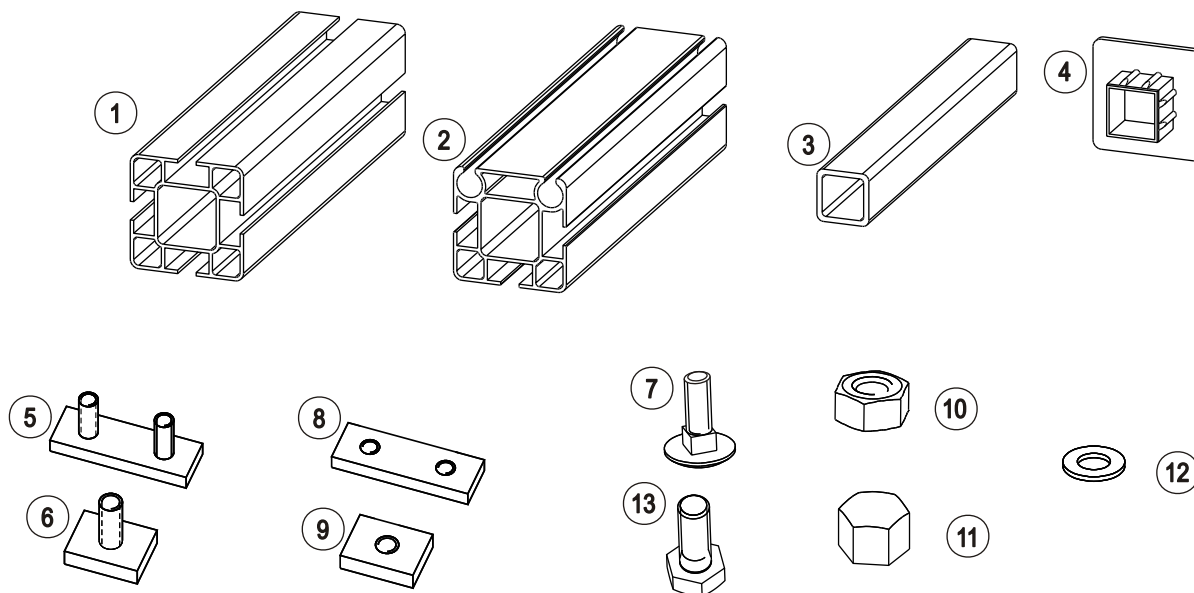

Nr.	Bezeichnung	Artikel - Nr.	€ / Stück	VE
1	Aluminium - Profil S440 eloxiert, Abm.: 40x40 mm, ca. 6 m	1PS440AX	9,10 /m	4
2	Aluminium - Profil 0415 eloxiert, Abm.: 40x40 mm, ca. 6 m	1P0415AX	11,55 /m	4
3	Aluminium - Profil, Abm.: 20x20x2 mm, ca. 6 m	1V2002AX	4,05 /m	4
4	Kunststoff - Endkappe für Alu-Profil S440	5KKS440X	20,80 /%	100
5	Doppelschraube M 6 x 13/45 ALU/NIRO	1713901	82,85 /%	100
6	Einfachschraube M 6 x 13 ALU/NIRO	1713905	49,60 /%	100
7	Flachrundschraube M 6 x 14, Niro	1KNF614	21,80 /%	100
8	Doppelflachmutter M 6/15x5/45 ALU	1712951	46,00 /%	100
9	Flachmutter M 6/15x5/20 ALU	1712950	29,00 /%	100
10	Sechskantmutter DIN 934 - M 6 Niro	4KNMS06	9,50 /%	100
11	Hutmutter DIN 917 - M 6 Niro	4KHU06NX	16,50 /%	100
12	U - Scheibe ø 6,4 x 12 mm Niro	4KNUS06	7,40 /%	100
13	Sechskantschraube DIN 933 - M 6 x 14 mm Niro	1KNS614	9,40 /%	100

Alu - Profile und Befestigungsteile

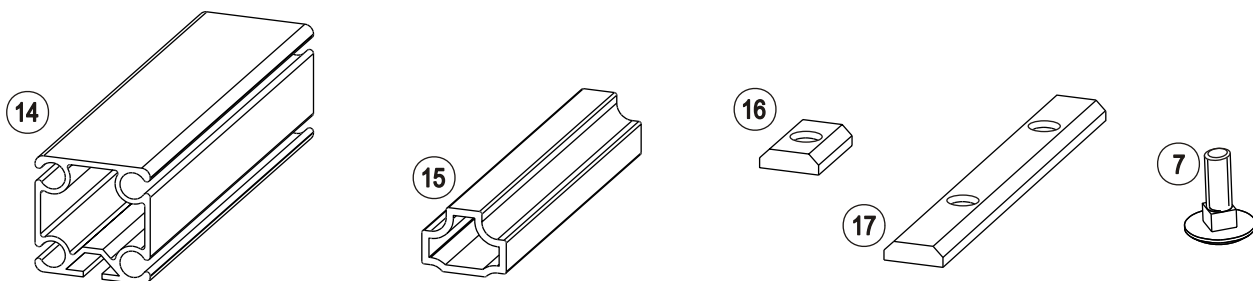

Nr.	Bezeichnung	Artikel - Nr.	€ / Stück	VE
14	Aluminium - Profil 0437, eloxiert, Abm.: 40x40 mm, ca. 6 m	1P0437AX	13,70 /m	4
15	Aluminium - Profil 0412 (Einschub für 1P0437A), ca. 6 m	1P0412AX	8,80 /m	4
16	Trapezmutter M 6 Niro	1KNTRM6	73,95 /%	20
17	Trapezprofil 70 mm, 2x M6, Niro	1713960	277,50 /%	20

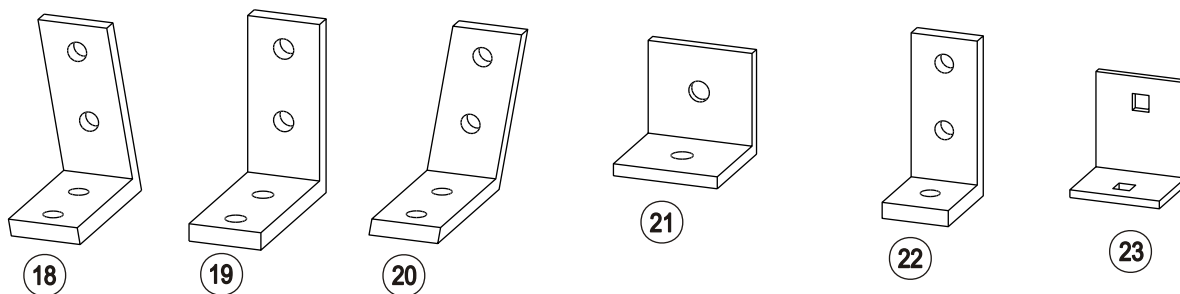

Nr.	Bezeichnung	Artikel - Nr.	€ / Stück	VE
18	Winkel ALU 60x60x6/25 10° / links, Ø 7 mm	1712905	2,20	50
19	Winkel ALU 60x60x6/25 , Ø 7 mm	1712904	1,25	50
20	Winkel ALU 60x60x6/25 10° / rechts, Ø 7 mm	1712906	2,20	50
21	Winkel ALU 35x35x4/35 90° gel. Ø 7 mm	1712938	0,95	50
22	Winkel ALU 60x30x6/25, Ø 7 mm	1712907	1,70	50
23	Winkel ALU 40x30x3/35 90°, Vierkantloch 6,5 mm	1719051	1,75	50

Einzelteile für Alu - Schutzdachsystem

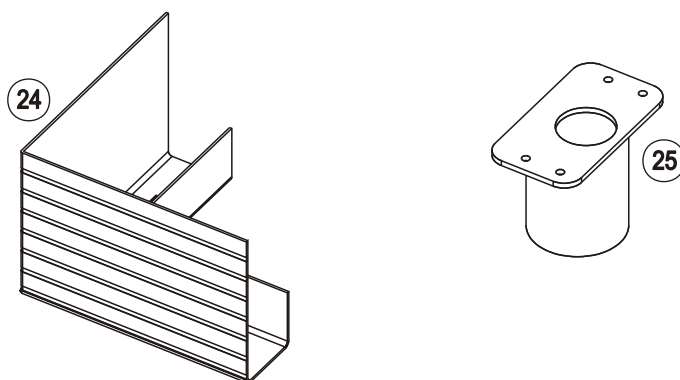

Nr.	Bezeichnung	Artikel - Nr.	€ / Stück	VE
24	Eckstück für Regenrinne 90°	1713500	7,30	1
25	Wasserablauf für Regenrinne, ø 50 mm	1713520	8,25	1

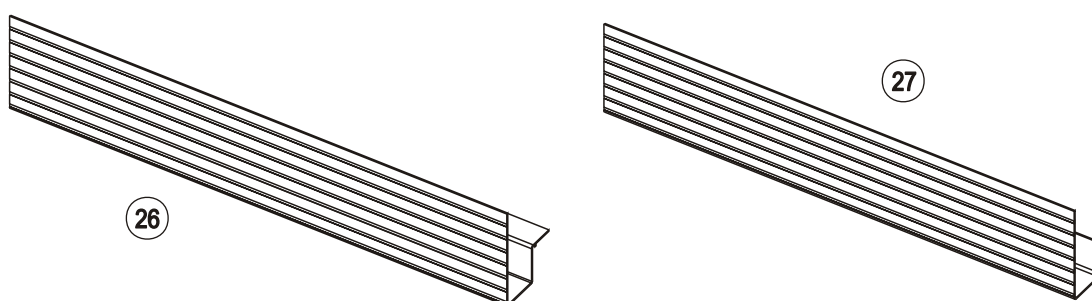

Nr.	Bezeichnung	Artikel - Nr.	€ / Stück	VE
26	Alu - Schutzdachregenrinne (Innenprofil), ca. 6,2 m	1KADINN	10,85 /m	4
26	Alu - Schutzdachregenrinne (Außenprofil), ca. 5,0 m	1KADAUS	9,95 /m	4

Allgemeine Vertragsbedingungen

Stand 03/2017

Für unsere Lieferungen und Leistungen, alle uns erteilten Aufträge sowie für alle mit uns geschlossenen Verträge gelten die nachstehenden Allgemeinen Vertragsbedingungen, sofern deren Geltung nicht mit unserer ausdrücklichen schriftlichen Zustimmung abgeändert oder ausgeschlossen wird. Die Bedingungen werden schon jetzt auch für alle künftigen Geschäftsbeziehungen vereinbart. Verwendet ein Kunde oder Lieferant uns gegenüber seine Allgemeinen Geschäftsbedingungen, so werden diese, soweit sie unseren Allgemeinen Geschäftsbedingungen widersprechen, nur Vertragsinhalt, wenn wir die Geltung der Allgemeinen Geschäftsbedingungen des Kunden oder Lieferanten ausdrücklich schriftlich bestätigen.

§ 1 Angebote und Vertragsschluss

1. Unsere Angebote sind freibleibend. Verträge kommen verbindlich nur zustande durch die schriftliche Bestätigung (Bestätigungsschreiben). Entsprechendes gilt auch für Bestellungen gegenüber einem Vertreter. Änderungen, Ergänzungen und Nebenabreden zu den abgeschlossenen Verträgen bedürfen der Schriftform.
2. Die in Prospekten, Katalogen, Rundschreiben, Anzeigen, Preislisten oder den zum Angebot gehörenden Unterlagen erteilten Angaben, Zeichnungen, Abbildungen, technischen Daten, Gewichts-, Maß- und Leistungsbeschreibungen sind unverbindlich, soweit sie nicht in der Auftragsbestätigung oder in dem Bestätigungsschreiben verbindlich bezeichnet sind.
3. Von uns gefertigte Kostenanschläge, Entwürfe, Zeichnungen und Berechnungen bleiben bis zur vollständigen Bezahlung unser Eigentum und dürfen solange ohne unsere Zustimmung weder vervielfältigt noch dritten Personen zugänglich gemacht werden.
4. Preisänderungen, bedingt durch Materialpreiserhöhungen oder sonstige Kostenveränderungen, sowie Konstruktionsänderungen bleiben vorbehalten.

§ 2 Leistung und Lieferung

1. Wir führen alle Lieferungen und Leistungen entsprechend dem anerkannten Stand der Technik und - im Falle der Bearbeitung von Waren des Auftraggebers - unter Beachtung der Bearbeitungsrichtlinien unserer Lieferanten aus.
2. Die Lieferzeit gilt nur als annähernd vereinbart. Richtige und rechtzeitige Selbstlieferung ist vorbehalten. Bei nicht vertragsgerechter Selbstlieferung setzt der Auftragnehmer den Auftraggeber unter Hinweis auf Art und Dauer der Beeinträchtigung formlos hiervon in Kenntnis.
3. Sofern nicht etwas anderes vereinbart ist, haben wir unsere Leistungsverpflichtung mit der abholfertigen Bereitstellung der zu liefernden oder bearbeiteten Ware erbracht. Damit geht die Gefahr auf den Auftraggeber über. Von der Bereitstellung setzen wir den Auftraggeber in Kenntnis mit der Aufforderung, die Ware abzuholen.
4. Wird vereinbart, dass wir für die Beförderung der Vertragsware zum Auftraggeber Sorge zu tragen haben, erfolgt die Beförderung auf Kosten und Gefahr des Auftraggebers. Eine Bringschuld übernehmen wir nicht. Die Wahl des Beförderungsweges erfolgt mangels besonderer Weisung nach bestem Ermessen ohne Haftung für die billigste Verfrachtung. Die Ware reist in allen Fällen auf Gefahr des Auftraggebers.
5. Durch unbeanstandete Übernahme der Ware zum Transport seitens des Auftraggebers, der Bahn oder eines anderen Frachtführers wird unsere Haftung wegen nicht sachgemäßer Verpackung oder Verladung ausgeschlossen.
6. Wir sind zu Teilleistungen berechtigt. Jede Teilleistung gilt als Erfüllung eines besonderen Vertrages.

§ 3 Leistungsstörungen

1. Können wir aufgrund eines uns zu vertretenden Umstandes die Ware zu dem vereinbarten Termin nicht oder nur teilweise bereitstellen bzw. liefern, so hat der Auftraggeber eine angemessene Nachfrist zur vollständigen Erfüllung zu setzen. Erfüllen wir schuldhaft die Leistungspflicht nicht innerhalb der gesetzten Nachfrist, kann der Auftraggeber vom Vertrag zurücktreten. Im Falle des Rücktritts hat er die bereits erbrachten Leistungen anteilig zu vergüten. Geraten wir in Verzug, so ist unsere Schadenersatzpflicht im Falle leichter Fahrlässigkeit auf einen Betrag von 30% des vorhersehbaren Schadens begrenzt. Weitergehende Schadenersatzansprüche bestehen nur, wenn der Verzug auf Vorsatz grober Fahrlässigkeit beruht.
2. Wir sind von der Einhaltung vertraglich vereinbarter Termine befreit, wenn der Bezug des zu verarbeitenden Materials oder die Fabrikation durch Umstände behindert wird, die wir nicht zu vertreten haben. Dazu zählen unter anderem Arbeitskämpfe, Aufruhr, allgemeiner Energiemangel, sowie alle unvorhergesehenen außergewöhnlichen Ereignisse. In den genannten Fällen können wir den vereinbarten Termin um die Dauer der Behinderung hinausschieben. Dem Auftraggeber wird davon formlos Mitteilung gemacht. Dauert die Behinderung länger als 30 Tage, sind wir berechtigt, vom Vertrag zurückzutreten. Ersatzansprüche zugunsten des Auftraggebers bestehen in diesem Fall nicht.
3. Wir sind berechtigt, die Erfüllung eines Vertrages ganz oder teilweise zu verweigern, a) wenn Zweifel an der Zahlungsfähigkeit des Auftraggebers bestehen, es sei denn, dass Vorauszahlungen geleistet oder die Zahlungen in anderer uns genehmer Weise (z.B. Bankgarantie) sichergestellt sind, b) solange der Auftraggeber sich mit der Abnahme oder Annahme einer Lieferung oder mit der Zahlung aus irgendeinem mit uns geschlossenen Vertrag im Verzug befindet, oder c) wenn das Unternehmen des Auftraggebers liquidiert, auf einen Dritten übertragen, ins Ausland verlegt wird oder eine andere Rechtsform erhält.

§ 4 Preise und Zahlung

1. Rechnungen sind fällig innerhalb von 10 Tagen ab Rechnungsdatum netto Kasse.
2. Der Rechnungsbetrag ist in bar zu entrichten. Schecks und Wechsel werden nur erfüllungshalber angenommen. Wechsel werden nur angenommen, wenn dies ausdrücklich vereinbart ist. Diskontospesen, Wechselspesen und Verzugszinsen sind sofort zahlbar.
3. Die Aufrechnung mit Gegenforderungen, sonstige Abzüge irgendwelcher Art und die Zurückbehaltung der an uns zu zahlenden Vergütung oder eines Teils derselben sind ausgeschlossen, es sei denn, die zur Aufrechnung gestellte Forderung ist von uns ausdrücklich anerkannt oder rechtskräftig festgestellt worden.
4. Werden die Zahlungsbedingungen nicht eingehalten oder werden uns Umstände bekannt, die nach pflichtgemäßem kaufmännischem Ermessen geeignet sind, die Kreditwürdigkeit des Auftraggebers zu mindern, werden alle Forderungen, die uns gegen den Auftraggeber zustehen, sofort fällig, auch wenn hierfür Wechsel oder Schecks gegeben oder wenn die Forderungen gestundet sind. Wir sind in einem solchen Fall berechtigt, unbeschadet weitergehender gesetzlicher Rechte, noch zu erbringende Leistungen nur gegen Vorauszahlung auszuführen oder von der Einräumung angemessener Sicherheit abhängig zu machen. Wir sind auch berechtigt, von einzelnen oder allen noch nicht abgewickelten Verträgen ganz oder teilweise zurückzutreten. Der Stellung einer Nachfrist bedarf es nicht.
5. Wir sind berechtigt, gegen Forderungen des Auftraggebers, gleich aus welchem Rechtsgrunde, aufzurechnen, auch wenn die gegenseitigen Forderungen zu verschiedenen Zeitpunkten fällig sind. Uns steht ein Zurückbehaltungsrecht und ein hiermit vereinbartes vertragliches Pfandrecht an den aufgrund des Vertrages in unseren Besitz gelangten Gegenständen zu. Das Zurückbehaltungsrecht und das vertragliche Pfandrecht können wegen sämtlicher Ansprüche aus der Geschäftsverbindung von uns geltend gemacht werden.

§ 5 Zahlungsverzug des Auftraggebers

1. Kommt der Auftraggeber mit der Zahlung in Verzug, so sind wir berechtigt, Zinsen in Höhe des jeweiligen Banksatzes für Überziehungskredite zu berechnen, mindestens jedoch Zinsen in Höhe von 5 Prozentpunkten über dem Basiszinssatz nach § 1 des Diskontsatz-Überleitungsgesetzes vom 9. Juni 1998. Die Geltendmachung eines weiteren Verzugs Schadens bleibt vorbehalten.
2. Ist der Auftraggeber in Verzug oder hat er seine Zahlungen eingestellt oder liegen Tatsachen vor,

die einer Zahlungseinstellung gleich zu erachten sind, oder hat er einen Wechsel oder Scheck zu Protest gehen lassen, so sind wir vorbehaltlich der sonstigen Rechte berechtigt, jederzeit von einzelnen oder allen noch nicht abgewickelten Verträgen ganz oder teilweise zurückzutreten und Schadenersatz wegen Nichterfüllung zu verlangen. Der Stellung einer Nachfrist bedarf es nicht.

§ 6 Sicherungsrechte

1. Die gelieferte Ware bleibt bis zur vollständigen Bezahlung sämtlicher Forderungen aus der Geschäftsverbindung zwischen uns und dem Auftraggeber unser Eigentum. Die Einstellung einzelner Forderungen in eine laufende Rechnung sowie die Saldoziehung und deren Anerkennung berührt den Eigentumsvorbehalt nicht. Als Bezahlung gilt erst der Eingang des Gegenwertes bei uns.
2. Der Auftraggeber darf die Vorbehaltsware im Rahmen eines ordentlichen Geschäftsbetriebes mit anderen Waren verbinden oder vermischen, die nicht in unserem Eigentum stehen. In diesem Fall erwerben wir Miteigentum gem. den §§ 947, 948 BGB. Der Miteigentumsanteil bestimmt sich nach dem Wertverhältnis des Wertes der Vorbehaltsware zu den nachgewiesenen Herstellungskosten der einheitlichen Sache.
3. Der Auftraggeber ist ferner berechtigt, die gelieferten Waren im Rahmen eines ordentlichen Geschäftsbetriebes zu be- oder verarbeiten. Die Be- oder Verarbeitung durch den Auftraggeber erfolgt ausschließlich für uns, jedoch ohne dass uns dadurch Kosten entstehen. Ein Eigentumserwerb des Auftraggebers an der Vorbehaltsware gem. § 950 BGB im Falle der Entstehung einer neuen Sache findet in keinem Fall statt. Der Auftraggeber hat die neue Sache ohne Entgelt für uns zu verwahren. Bei der Verarbeitung mit anderen, uns nicht gehörenden Waren, werden wir Miteigentümer der neuen Sache. Erwerben wir Alleineigentum an der durch Verarbeitung entstandenen neuen Sache, so gilt sie als Vorbehaltsware im Sinne dieser Bedingungen; erwerben wir Miteigentum, so finden auf den Miteigentumsanteil die für die Vorbehaltsware geltenden Bestimmungen sinngemäß Anwendung.
4. Der Auftraggeber ist auch berechtigt, im Rahmen eines ordentlichen Geschäftsbetriebes die Vorbehaltsware ohne oder nach Be- oder Verarbeitung oder Verbindung mit anderen Sachen weiterzuveräußern. Es gilt dann folgendes:
Der Auftraggeber tritt die ihm aus dem Weiterverkauf gegen die Abnehmer zustehenden Kaufpreiserfordernisse schon jetzt an uns ab, und zwar gleichgültig, ob die Vorbehaltsware ohne oder nach Verarbeitung verkauft wird. Wird die Vorbehaltsware nach Verarbeitung weiterverkauft, so ist die Abtretung nur in Höhe des Wertes der Vorbehaltsware im Zeitpunkt der Verarbeitung erfolgt. Wird die Vorbehaltsware vom Auftraggeber zur Erfüllung eines Werkvertrages oder eines Werklieferungsvertrages verwandt, so tritt der Auftraggeber die Forderungen aus diesen Verträgen bereits jetzt in gleichem Umfange an uns ab, wie dies bezüglich der Kaufpreiserfordernisse vereinbart ist. Der Auftraggeber ist zur Einziehung der Forderung bis auf weiteres ermächtigt. Wir behalten uns jedoch vor, die Ermächtigung zur Einziehung zu widerrufen und die Forderungen selbst einzuziehen. Der Auftraggeber ist verpflichtet, auf unser Verlangen die Abtretung den Abnehmern mitzuteilen und uns die zur Einziehung notwendiger Informationen unverzüglich mitzuteilen.
5. Mit der vollen Bezahlung aller unserer Forderungen aus der Geschäftsverbindung gehen neben dem Eigentum an der Vorbehaltsware auch die abgetretenen Forderungen auf den Auftraggeber über. Die bestehenden Sicherheiten geben wir nach unserer Wahl insoweit frei, als der Wert der noch nicht veräußerten Vorbehaltsware und der abgetretenen Forderungen den Wert der uns gegen den Auftraggeber zustehenden Forderungen um 20 % übersteigt.

§ 7 Werkzeugeigentum, Urheberrechte

1. Sofern zur Fertigung Werkzeuge erforderlich sind, können wir anteilige Werkzeugkosten berechnen. Diese stellen einen Teil der für Entwürfe, Herstellung, Erprobungen, Instandhaltungen usw. aufgewendeten Kosten dar. Die Werkzeuge bleiben zu jedem Zeitpunkt in unserem Eigentum und Besitz. Durch Bezahlung der aufgegebenen Kostenanteile erwirbt der Auftraggeber kein Anrecht auf die Werkzeuge und kein Recht auf Exklusivität.
2. Nach Ablauf von drei Jahren nach der letzten Fertigung von Teilen mit dem von uns hergestellten Werkzeugen, sind wir berechtigt, die Werkzeuge ohne Vorankündigung zu verschrotten.
3. Bei Lieferungen nach Zeichnungen, Mustern oder Angaben des Auftraggebers stellt uns dieser von allen Schutzrechtsansprüchen Dritter frei. Der Auftraggeber ist verpflichtet dafür zu sorgen, dass durch die Verwendung der von uns gelieferten Waren keine Schutzrechte Dritter verletzt werden.

§ 8 Gewährleistung, Haftung

1. Der Auftraggeber hat die Beschaffenheit der gelieferten Waren unverzüglich nach Eintreffen zu prüfen. Beanstandungen hat er mittels eingeschriebenem Brief innerhalb von drei Arbeitstagen nach Übergabe vorzubringen. Der Auftraggeber hat uns Gelegenheit zu geben, sich von dem Vorhandensein etwaiger Mängel zu überzeugen. Zu diesem Zweck ist auf unser Verlangen die gelieferte Ware auf Kosten des Auftraggebers an uns zu versenden. Verletzt der Auftraggeber diese Pflichten, gilt die Ware als genehmigt, es sei denn, dass es sich um einen Mangel handelt, der bei der Untersuchung nicht erkennbar war. Die Ware gilt ferner als genehmigt, wenn der Auftraggeber sie der Verarbeitung oder der Weiterverarbeitung zugeführt hat.
2. Liegt ein von uns zu vertretender Mangel vor, so sind wir nach unserer Wahl zur Nachbesserung, Neulieferung oder Ersatz des entsprechenden Minderwertes berechtigt. Im Falle der Beseitigung des Mangels sind wir verpflichtet, alle zum Zweck der Mangelbeseitigung erforderlichen Aufwendungen, insbesondere Transport-, Wege-, Arbeits- und Materialkosten zu tragen, soweit sich diese nicht dadurch erhöhen, dass die Kaufsache nach einem anderen Ort als dem Erfüllungsort verbracht wurde.
3. Schlägt die Nachbesserung fehl, oder sind wir für Mangelbeseitigung oder Ersatzlieferung nicht bereit oder nicht in der Lage oder verzögert sich diese über angemessene Fristen hinaus, aus Gründen, die wir nicht zu vertreten haben, so ist der Kunde berechtigt, vom Vertrag zurückzutreten oder eine Herabsetzung des Kaufpreises zu verlangen.
4. Darüber hinausgehende Ansprüche des Auftraggebers, insbesondere Schadenersatzansprüche einschließlich entgangenem Gewinn oder wegen sonstiger Vermögensschäden des Bestellers sind ausgeschlossen.
5. Vorstehende Haftungseinschränkung gilt nicht, soweit die Schadensursache auf Vorsatz oder grober Fahrlässigkeit beruht.
6. Wird eine vertragswesentliche Pflicht fahrlässig verletzt, so ist unsere Haftung auf den voraussehbaren Schaden begrenzt.
7. Die Gewährleistungsfrist beträgt 2 Jahre ab Übergabe der Ware.
8. Ansprüche gegen uns dürfen unabhängig von ihrem Rechtsgrund vom Auftraggeber nur mit unserer Zustimmung abgetreten werden.

§ 9 Gerichtsstand

Für alle Streitigkeiten aus Verträgen oder über Verträge mit Vertragspartnern ist das Amtsgericht Rahden oder das Landgericht Bielefeld örtlich und sachlich zuständig. Bei ausländischen Vertragspartnern behalten wir uns vor, einen solchen Rechtsstreit auch bei dem Heimatsitz des Vertragspartners zu führen.

Für alle Verträge gilt das Recht der Bundesrepublik Deutschland.



PIPER
... wir zeigen Lösungen

Fr. Piper GmbH & Co. KG

Berkenbüscher Str. 5-8 · 32351 Stemwede-Wehden · Tel. 0 57 73 / 80 09-0 · Fax 0 57 73 / 80 09-99
E-Mail Info@Piper-Rohrbearbeitung.de · www.Piper-Rohrbearbeitung.de